

discover more
@ariston.com

 **ARISTON**

GENUS ONE

TECHNICKÉ INSTRUKCE PRO MONTÁŽ A ÚDRŽBU
TECHNICKÉ INŠTRUKCIE PRE MONTÁŽ A ÚDRŽBU

NÁSTĚNNÝ KONDENZAČNÍ KOTEL
NÁSTENNÝ KONDENZAČNÝ KOTOL

CZ
SK

HOT WATER | HEATING | RENEWABLE | AIR CONDITIONING

3301018 3301026
3301019 3301027
3301020 3301028
3301025 3301029



420000428900

Základní údaje	3
Upozornění pro instalatéra	3
Značení ES	4
Bezpečnostní pokyny.....	5
Popis výrobku	9
Ovládací panel.....	9
Displej	10
Celkový pohled	11
Rozměry kotle.....	12
Minimální vzdálenost.....	12
Instalační šablona.....	12
Instalace	13
Upozornění před instalací.....	13
Připojení plynu.....	14
Hydraulické připojení.....	14
Pohled na přípojky kotle.....	14
Grafické znázornění zbytkové výtlačné výšky oběhového čerpadla.....	15
Čištění topného zařízení.....	15
Přetlakové zařízení.....	15
Instalace s vyhříváním podlahy.....	15
Připojení zásobníku.....	16
Odvod kondenzátu.....	17
Hydraulické schéma.....	18
Připojení sacího potrubí a odtahu spalín.....	19
Typologie připojení kotle na odvod kouře.....	19
Tabulka délky potrubí sání / výfuku.....	20
Typologie sání / výfuku kouře.....	21
Elektrické připojení.....	22
Připojení regulace a dalšího příslušenství.....	23
Připojení termostatu okolního prostředí.....	23
Elektrické schéma.....	24
Uvedení do činnosti	25
Příprava pro činnost.....	25
Postup při zapnutí.....	26
První zapnutí.....	27
Funkce odvzdušnění.....	27
Automatická kalibrace a kontrola spalování.....	29
Seřízení maximálního výkonu topení.....	33
Zapalovací výkon.....	33
Nastavení anticyklový interval.....	33
Tabulka pro nastavení plynu.....	34
Záměna plynu.....	35
Funkce Auto.....	36
Ochranné systémy kotle	37
Bezpečnostní vypnutí.....	37
Zablokování činnosti.....	37
Hlášení poruchy.....	37
Souhrnná tabulka kódů poruch.....	39
Funkce ochrany proti zamrznutí.....	40
Oblast technika	41
Údržba	53
Pokyny k otevření pláště kotle a inspekce zevnitř.....	53
Základní informace.....	54
Čištění primárního výměníku	54
Čištění sifonu	54
Zkouška funkce	55
Operace vypuštění zařízení	55
Vyprázdnění okruhu TUV	55
Informace pro uživatele	56
Likvidace odpadů.....	56
Symboly údajů na štítku	57
Technické údaje	58

Základné údaje	3
Upozornenia pre inštalatéra.....	3
Značení ES	4
Bezpečnostné pokyny.....	5
Popis výrobku	9
Ovládací panel	9
Displej	10
Celkový pohľad	11
Rozmery kotla	12
Minimálna vzdialenosť.....	12
Inštaláčna šablóna	12
Inštalácia	13
Upozornenia pred inštaláciou.....	13
Pripojenie plynu	14
Hydraulické pripojenie.....	14
Pohľad na prípojky kotla.....	14
Grafické znázornenie zvyškovej výtlačnej výšky oběhového čerpadla ..	15
Kúrenie inštalované na podlahe.....	15
Poistný ventil	15
Inštalácia na podlahové vykurovanie	15
Připojení zásobníku	16
Odvod kondenzátu	17
Hydraulická schéma	18
Připojení nasávacího potrubí a odtahu spalín ..	19
Typológia pripojenia kotla na odvod dymu	19
Tabulka dĺžky potrubia sanie/odťah spalín.....	20
Typológia nasávania / odtahu spalín.....	21
Elektrické pripojenie	22
Připojení regulácie a ďalšieho príslušenstva	23
Elektrická schéma	23
Uvedenie do činnosti	24
Uvedenie do činnosti	25
Příprava na činnost	25
Postup pri zapnutí	26
Prvé zapnutie.....	27
Funkcia odvzdušnenia	27
Automatická kalibrácia a kontrola spalovania.....	29
Nastavenie maximálneho výkonu kúrenia	33
Pomalé zapálenie	33
Nastavenie oneskoreného zapálenia kúrenia	33
Tabulka pre nastavenie plynu.....	34
Zmena druhu plynu.....	35
Funkcia Auto.....	36
Ochranné systémy kotla	37
Bezpečnostné vypnutie	37
Zablokovanie činnosti	37
Hlásenie poruchy.....	37
Súhrnná tabulka kódov porúch	39
Funkcia ochrany proti zamrznutiu	40
Oblast technika	41
Údržba	53
Pokyny na otvorenie plášte kotla a inšpekcia zvnútra	53
Základné informácie.....	54
Čistenie primárneho výmenníka tepla	54
Čistenie sifónu	54
Skúška funkčnosti	55
Operácia vypustenia zariadenia	55
Vyprázdnenie okruhu TUV	55
Informácie pre používateľa	56
Likvidácia odpadov	56
Symboly údajov na štítku	57
Technické údaje	59

INSTALACI VÝROBKU SMÍ PROVÉST POUZE ORGANIZACE S PŘÍSLUŠNÝM OPRAVNĚNÍM PRO MONTÁŽ TOPENÍ A PLYNOVÝCH ZAŘÍZENÍ. PODMÍNKOU PRO MONTÁŽ JE DODRŽENÍ V ČR PLATNÝCH NOREM A PŘEDPISŮ.



UVEDENÍ DO PROVOZU SMÍ PROVÉST POUZE AUTORIZOVANÝ SERVISNÍ TECHNIK ARISTON, KTERÝ VÝROBEK UVEDE DO PROVOZU, PŘEDVEDE UŽIVATELI A SEZNÁMÍ UŽIVATELE S OBSLUHOU A ÚDRŽBOU ZAŘÍZENÍ.

INŠTALÁCIA A PRVÉ SPUSTENIE KOTLA MUSIA BYŤ VYKONANÉ KVALIFIKOVANÝM PERSONÁLOM PRI DODRŽIAVANÍ PLATNÝCH NÁRODNÝCH INŠTALAČNÝCH PREDPISOV A ĎALŠÍCH EVENT. PREDPISOV MIESTNYCH ÚRADOV A ZDRAVOTNÍCKYCH INŠTITÚCIÍ. PO INŠTALÁCII KOTLA MUSÍ INŠTALATÉR FINÁLNEMU POUŽÍVATEĽOVI VYSTAVIŤ VYHLÁSENIE O ZHODE A INŠTRUKČNÚ KNIŽKU A INFORMOVAŤ HO O FUNKCII KOTLA A BEZPEČNOSTNÝCH ZARIADENÍ.



Upozornění pro instalatéra

Tento přístroj slouží k výrobě teplé vody pro použití v domácnosti. Musí být vždy napojen na vytápěcí zařízení a na síť rozvodu sanitární vody slučitelně s jeho výkony a jeho vlastnostmi.

Je zakázáno jej používat na jiné, než na níže specifikované účely. Výrobce nemůže převzít zodpovědnost za eventuelní škody, vyplývající z nesprávného, nepatřičného a neodpovídajícího používání, či za nedodržování pokynů, uvedených v této instrukční knížce.

Instalace, údržba či jakýkoli jiný zásah musí být prováděn vždy za dodržování platných předpisů a pokynů, uvedených výrobcem. Chybná instalace může způsobit škody lidem, zvířatům či na majetku, za což nemůže výrobce přebírat zodpovědnost. Kotel je dodáván zabalený v kartonu; po odstranění obalu je třeba se přesvědčit o tom, že přístroj není poškozený a že je dodávka kompletní. Pokud některá z uvedených skutečností neodpovídá, obraťte se na dodávatele. Obalový materiál (sponky, plastové obaly, expanzní polystyrén apod.) nesmějí být ponechány na dosah dětí, protože mohou být zdrojem nebezpečí.

V případě poruchy a/nebo špatné funkce zařízení vypněte, zavřete kohoutek přívodu plynu a nesnažte se provést opravu sami, ale obraťte se na kvalifikovaný personál.

Před každým zásahem za účelem údržby/opravy kotle je třeba odpojit přívod elektriny tak, že dvoupólový vnější vypínač na kotli přepneme do polohy „OFF“. Event. opravy, k nimž se používají výhradně originální náhradní díly, musejí být prováděny pouze kvalifikovanými technikami. Nedodržování výše uvedených předpisů může poškodit bezpečnost přístroje, přičemž výrobce v tomto případě odmítá jakoukoli zodpovědnost.

V případě prací či údržby na strukturách či zařízeních umístěných v blízkosti potrubí nebo odvaděčů výfukových plynů a podobného příslušenství, je třeba přístroj vypnout z provozu odpojit od elektrické sítě a uzavřít ventil přívodu plynu. Po ukončení těchto prací nechte ověřit funkčnost potrubí a dalších příslušných zařízení kvalifikovaným technickým personálem.

Chceme-li čistit vnější části kotle, je nutné jej odpojit od elektrické sítě.

Čištění provádějte vlhkým hadříkem, namočeným v mýdlové vodě. Nepoužívejte agresivní čisticí látky, insekticidy nebo toxické výrobky. Dodržování platných předpisů umožní, aby vaše zařízení fungovalo bezpečně, ekologicky a přineslo i energetickou úsporu.

V případě použití příslušenství, náhradních dílů, pracujte vždy s originálními díly.

Upozornenia pre inštalatéra

Tento prístroj slúži na výrobu teplej vody na použitie v domácnosti. Musí byť vždy napojený na vykurovacie zariadenie a na sieť rozvodu sanitárnej vody zlučiteľne s jeho výkonomi a jeho vlastnosťami.

Je zakázané ho používať na iné než na nižšie špecifikované účely. Konštruktér nemôže prevziať zodpovednosť za eventuelne škody vyplývajúce z nesprávneho, nepatrichného a nezodpovedajúceho používania či pri nedodržovaní pokynov uvedených v tejto inštrukčnej knižke.

Inštalácia, údržba či akýkoľvek iný zásah musí byť vykonávaný vždy pri dodržiavaní platných predpisov a pokynov uvedených konštruktérom.

Chybná inštalácia môže spôsobiť škody ľuďom, zvieratám či na majetku, za čo nemôže konštruktérska spoločnosť prebrať zodpovednosť.

Kotel je dodávaný zabalený v kartóne; po odstránení obalu sa treba presvedčiť o tom, že prístroj nie je poškodený a že je dodávka kompletná. Ak niektorá z uvedených skutočností nezodpovedá, obráťte sa na dodávateľa. Obalový materiál (sponky, plastové obaly, expanzný polystyrén a pod.) nesmú byť ponechané v dosahu detí, pretože môžu byť zdrojom nebezpečenstva.

V prípade poruchy a/alebo zlej funkcie zariadenie vypnite, zatvorte kohútik prívodu plynu a nesnažte sa vykonať opravu sami, ale obráťte sa na kvalifikovaný personál.

Pred každým zásahom kvôli údržbe/oprave kotle treba odpojiť prívod elektriny tak, že dvojpólový vonkajší vypínač na kotle prepne do polohy „OFF“. Event. opravy, na ktoré sa používajú výhradne originálne náhradné diely, musia byť vykonávané iba kvalifikovanými technikami. Nedodržovanie vyššie uvedených predpisov môže poškodiť bezpečnosť prístroja, pričom výrobca v tomto prípade odmieta akúkoľvek zodpovednosť.

V prípade prác či údržby na štruktúrach či zariadeniach umiestnených v blízkosti potrubia alebo odvádzáčov výfukových plynov a podobného príslušenstva treba prístroj vypnúť z prevádzky tak, že dvojpólový vonkajší vypínač na kotle prepne do polohy „OFF“ a zavrieme kohútik prívodu plynu. Po ukončení týchto prác nechajte overiť funkčnosť potrubia a ďalších príslušných zariadení kvalifikovaným technickým personálom.

Ak chceme čistiť vonkajšie časti kotle, je nutné ho vypnúť a dvojpólový vonkajší vypínač prepnúť do polohy „OFF“.

Čistenie vykonávajte vlhkou handričkou namočenou v mýdlovej vode.

Nepoužívajte agresívne čistiace látky, insekticidy alebo toxické výrobky.

Dodržiavanie platných predpisov umožní, aby vaše zariadenie fungovalo bezpečne, ekologicky a prinieslo aj energetickú úsporu.

V prípade použitia súpravy kit či optional pracujte vždy s originálnymi dielmi.

Označení ES (CE)

Označení ES (CE) zaručuje shodu zařízení s následujícími směrnicemi:

- 2009/142/EH týkající se plynových zařízení
- 2004/108/ES týkající se elektromagnetické kompatibility
- 92/42/EHS týkající se energetické účinnosti
"Pouze čl.7 (§ 2), art.8 a příloha z III V"
- 2006/95/ES týkající se elektrické bezpečnosti
- 2009/125/CE Energy related Products
- 813/2013 Nařízení komise v přenesené pravomoci (EU)

Označenie ES (CE)

Označenie ES (CE) zaručuje zhodu zariadenia s nasledujúcimi smernicami:

- 2009/142/EH dotýkajúca sa plynových zariadení
- 2004/108/ES týkajúce sa elektromagnetickej kompatibility
- 92/42/EHS týkajúce sa energetickej efektívnosti
«Len článok 7 (§ 2), článok 8 a prílohy III až V»
- **2009/125/CE** - Energy related Products
- **813/2013** - Uredba komisije (EU)
- 2006/95/ES týkajúce sa elektrickej bezpečnosti

Bezpečnostní pokyny

Vysvětlivky k symbolům:

Nedodržení upozornění má za následek ublížení na zdraví osob, za určitých okolností také smrtelné. 

Nedodržení upozornění má za následek způsobení škod na majetku, rostlinách nebo ublížení zvířatům, za určitých okolností také vážné. 

Nainstalujte zařízení na pevnou stěnu, která není vystavena vibracím.

Hlučnost během činnosti. 

Při vrtání do stěn dbejte na to, aby nedošlo k poškození existujících elektrických kabelů nebo potrubí.

Zásah elektrickým proudem následkem dotyku vodičů pod napětím. 

Výbuchy, požáry nebo otrava na základě úniku plynu z poškozených potrubí. Poškození existujících rozvodů.

Vytopení následkem úniku vody z poškozených potrubí. 

Provést elektrická zapojení s použitím vodičů s vhodným průřezem.

Požár následkem přehřátí způsobeného průchodem proudu poddimenzovanými kabely. 

Chránit potrubí a spojovací kabely za účelem ochrany před jejich poškozením.

Zásah elektrickým proudem následkem dotyku vodičů pod napětím. 

Výbuchy, požáry nebo otrava na základě úniku plynu z poškozených potrubí. 

Vytopení následkem úniku vody z poškozených potrubí. 

Ujistěte se, že prostředí, do kterého je zařízení instalováno, a rozvody, ke kterým je třeba jej připojit, odpovídají platným předpisům.

Zásah elektrickým proudem následkem dotyku nesprávně nainstalovaných vodičů pod napětím. 

Výbuchy, požáry nebo otrava následkem nesprávné ventilace nebo odkouření.

Poškození zařízení následkem nevhodných provozních podmínek. 

Použijte manuální nářadí a zařízení vhodné k danému účelu (obzvláště se ujistěte, zda není nářadí opotřebované a zda je jeho rukojeť neporušená a řádně upevněná), použijte je předepsaným způsobem, zajistěte je proti pádu z výšky a po použití je odložte.

Bezpečnostné pokyny

Vysvetlivky k symbolom:

Nedodržanie upozornení má za následok ublíženie na zdraví osôb, za určitých okolností taktiež smrteľné. 

Nedodržanie upozornení má za následok spôsobenie škôd na majetku, rastlinách alebo ublíženie zvieratám, za určitých okolností aj vážne. 

Nainštalujte zariadenie na pevnú stenu, ktorá nie je vystavená vibráciám.

Hlučnosť počas činnosti.

Pri vrtaní do stien dbajte na to, aby nedošlo k poškodeniu existujúcich elektrických káblov alebo potrubí.

Zásah elektrickým prúdom následkom dotyku vodičov pod napätím.

Výbuchy, požiare alebo otrava na základe úniku plynu z poškodených potrubí. 

Poškodenie existujúcich rozvodov.

Vytopenie následkom úniku vody z poškodených potrubí. 

Vytvoriť elektrické zapojenia s použitím vodičov s vhodným prierezom.

Požiar následkom prehriatia spôsobeného prechodom prúdu poddimenzovanými káblami.

Chránit potrubia a spojovacie káble s cieľom ochrániť ich pred poškodením.

Zásah elektrickým prúdom následkom dotyku vodičov pod napätím.

Výbuchy, požiare alebo otrava na základe úniku plynu z poškodených potrubí. 

Vytopenie následkom úniku vody z poškodených potrubí. 

Uistite sa, že prostredie, do ktorého je zariadenie inštalované, a rozvody, ku ktorým ho treba pripojiť, zodpovedajú platným predpisom.

Zásah elektrickým prúdom následkom dotyku nesprávně nainštalovaných vodičov pod napätím.

Výbuchy, požiare alebo otrava následkom nesprávnej ventilácie alebo odvedenia dymu.

Poškodenie zariadenia následkom nevhodných prevádzkových podmienok. 

Použite manuálne náradie a zariadenia vhodné na daný účel (obzvlášť sa uistite, či nie je náradie opotrebované a či je jeho rukojeť neporušená a riadne upevnená), použite ich predpísaným spôsobom, zaistite ich proti pádu z výšky a po použití ich odložte.

Osobní ublížení na zdraví způsobené úlety úlomků nebo fragmentů, inhalací prachu, nárazy, pořezáním, píchnutím, oděry. 

Poškození zařízení nebo okolních předmětů následkem úletů úlomků, úderů, zářezů. 

Používejte elektrická zařízení vhodná pro dané použití (zejména se ujistěte, zda je neporušený kabel a zástrčka napájení a zda jsou součástí vystavené rotačnímu nebo střídavému pohybu řádně upevněné), používejte je předepsaným způsobem, nebraňte v průchodu přítomností napájecího kabelu, zajistěte je před případným pádem z výšky a po použití je odpojte a odložte.

Osobní ublížení na zdraví způsobené úlety úlomků nebo fragmentů, inhalací prachu, nárazy, pořezáním, píchnutím, oděry, hlukem, vibracemi. 

Poškození zařízení nebo okolních předmětů následkem úletů úlomků, úderů, zářezů. 

Ujistěte se, že jsou pohyblivé žebříky opřené stabilním způsobem, zda jsou dostatečně odolné, zda jsou jednotlivé příčky neporušené a zda nejsou kluzké, zda jsou dostatečně zajištěné proti přesunům během jejich použití, zda je přítomen někdo, kdo dohlíží na dodržení uvedených požadavků.

Osobní ublížení na zdraví následkem pádu z výšky nebo pádu zapříčiněného žebříkem (u dvojitých žebříků). 

Ujistěte se, že jsou žebříky a nástavba stabilně opřené, zda jsou dostatečně odolné, zda jsou vybavené zábradlím podél rampy a na podlaže, zda jsou jednotlivé příčky neporušené a zda nejsou kluzké.

Osobní ublížení na zdraví následkem pádu z výšky. 

Během prací ve výšce se ujistěte (obvykle při převýšení vyšším než dva metry), zda je pracovní plocha ohraničena zábradlím nebo osobními ochrannými postroji zabráňujícími pádu, zda je prostor, ve kterém by probíhal případný pád, zbaven nebezpečných překážek, zda by byl případný pád utlumen polopevnými nebo deformačními povrchy.

Osobní ublížení na zdraví následkem pádu z výšky. 

Ujistěte se, zda pracovní prostor disponuje vhodnými hygienicko-sanitárními podmínkami týkajícími se osvětlení, větrání a pevnosti.

Osobní ublížení na zdraví následkem nárazů, zakopnutí atd. 

Osobné ublížení na zdraví spôsobené odlietavaním úlomkov alebo fragmentov, inhaláciou prachu, nárazmi, porezaním, pichnutím, odermi. 

Poškodenie zariadenia alebo okolitých predmetov následkom odlietavania úlomkov, úderov, zárezov. 

Používajte elektrické zariadenia vhodné na dané použitie (najmä sa uistite, či je neporušený kábel a zástrčka napájania a či sú súčasťou vystavené rotačnému alebo striedavému pohybu riadne upevněné), používajte ich predpísaným spôsobom, nebraňte v prechode napájacímu káblu, zaistite ich pred prípadným pádom z výšky a po použití ich odpojte a odložte.

Osobné ublížení na zdraví spôsobené odlietavaním úlomkov alebo fragmentov, inhaláciou prachu, nárazmi, porezaním, pichnutím, odermi, hlukom, vibráciami. 

Poškodenie zariadenia alebo okolitých predmetov následkom odlietavania úlomkov, úderov, zárezov. 

Uistite sa, že sú pohyblivé rebríky opreté stabilným spôsobom, dostatočne odolné, jednotlivé priečky neporušené a že nie sú klzké, že sú dostatočne zaistené proti presunom počas ich použitia a či je prítomný niekto, kto dohliada na dodržanie uvedených požiadaviek.

Osobné ublížení na zdraví následkem pádu z výšky alebo pádu zapříčiněného rebríkom (v prípade dvojitých rebríkov). 

Uistite sa, že sú rebríky a nadstavba stabilne opreté, dostatočne odolné, vybavené zábradlím pozdĺž rampy a na podlahe a že sú jednotlivé priečky neporušené a nie sú klzké.

Osobné ublížení na zdraví následkem pádu z výšky. 

Počas prác vo výšce sa uistite (obvykle pri prevýšení vyššom než dva metre), či je pracovná plocha ohraničená zábradlím alebo osobnými ochrannými postrojmi zabráňujícími pádu, či je priestor, v ktorom by prebiehal prípadný pád, zbavený nebezpečných prekážok,

či by bol prípadný pád stlmený polopevnými alebo deformačnými povrchmi.

Osobné ublížení na zdraví následkem pádu z výšky. 

Uistite sa, či pracovní priestor disponuje vhodnými hygienicko-sanitárnymi podmienkami týkajúci sa osvetlenia, vetrania a pevnosti.

Chraňte zařízení a okolí pracovního prostoru s použitím vhodného materiálu.

Poškození zařízení nebo okolních předmětů následkem úletů úlomků, úderů, zářezů.

Manipulujte se zařízením s použitím vhodných ochranných prostředků a s potřebnou opatrností.

Poškození zařízení nebo okolních předmětů následkem nárazů, úderů, zářezů, přitlačení.

Během činnosti používejte ochranný oděv a osobní ochranné prostředky.

Osobní ublížení na zdraví způsobené úlety úlomků nebo fragmentů, inhalací prachu, nárazy, pořezáním, píchnutím, oděry, hlukem, vibracemi.

Rozmístěte materiál a zařízení tak, aby umožňovaly pohodlnou a bezpečnou manipulaci, a vyhněte se stavění hromad, které by mohly povolit nebo spadnout.

Poškození zařízení nebo okolních předmětů následkem nárazů, úderů, zářezů, přitlačení.

Operace uvnitř zařízení musí být provedeny s potřebnou opatrností a je třeba se při nich vyhnout styku se zahrocenými součástmi.

Osobní ublížení na zdraví, píchnutí, oděry.

Po ukončení zásahu do zařízení obnovte všechny bezpečnostní a kontrolní funkce a přesvědčte se o jejich funkčnosti ještě před opětovným uvedením zařízení do činnosti.

Výbuchy, požáry nebo otrava následkem úniku plynu nebo nesprávným odkouřením.

Poškození nebo zablokování zařízení následkem nekontrolované činnosti.

Nezahajujte žádnou operaci bez předběžné kontroly, zda nedochází k únikům plynu; kontrolu proveďte příslušným měřičem.

Výbuchy, požáry nebo otravy následkem úniku plynu z poškozených/odpojených potrubí nebo vadných/odpojených součástí.

Nezahajujte žádnou operaci bez předběžné kontroly, zda se nevyskytují volné plameny nebo zápalné zdroje.

Výbuchy nebo požáry následkem úniku plynu z poškozených/odpojených potrubí nebo vadných/odpojených součástí.

Ujistěte se, zda nejsou ucpané průchody pro odvod a ventilaci.

Výbuchy, požáry nebo otrava následkem nesprávné ventilace nebo odkouření.

Ujistěte se, zda se na odváděcích potrubích nevyskytují úniky.

Otravy způsobené nesprávným odkouřením.

Osobné ublížení na zdraví následkem nárazů, zakopnutí atd.

Chraňte zariadenie a okolie pracovného priestoru použitím vhodného materiálu.

Poškodenie zariadenia alebo okolitých predmetov následkom odlietavania úlomkov, úderov, zárezov.

Manipulujte so zariadením s použitím vhodných ochranných prostriedkov a s potrebou opatrnosťou.

Poškodenie zariadenia alebo okolitých predmetov následkom nárazov, úderov, zárezov, pritlačenia.

Počas činnosti používajte ochranný odev a osobné ochranné prostriedky.

Osobné ublížení na zdraví spôsobené odlietaváním úlomkov alebo fragmentov, inhaláciou prachu, nárazmi, porezaním, píchnutím, odermi, hlukom, vibráciami.

Rozmiestnite materiál a zariadenia tak, aby umožňovali pohodlnú a bezpečnú manipuláciu, a vyhnite sa staveniu hromád, ktoré by mohli povoliť alebo spadnúť.

Poškodenie zariadenia alebo okolitých predmetov následkom nárazov, úderov, zárezov, pritlačenia.

Operácie vnútri zariadenia musia byť vykonané s potrebou opatrnosťou a treba sa pri nich vyhnúť styku so zahrotenými súčastmi.

Osobné ublížení na zdraví, píchnutie, odery.

Po ukončení zásahu do zariadenia obnovte všetky bezpečnostné a kontrolné funkcie a presvedčte sa o ich funkčnosti ešte pred opätovným uvedením zariadenia do činnosti.

Výbuchy, požiare alebo otrava následkom úniku plynu alebo nesprávnym odvedením dymu.

Poškodenie alebo zablokovanie zariadenia následkom nekontrolovanej činnosti.

Nezačínajte žiadnu operáciu bez predbežnej kontroly, či nedochádza k únikom plynu; kontrolu vykonajte príslušným meradlom.

Výbuchy, požiare alebo otravy následkom úniku plynu z poškozených/odpojených potrubí alebo chybných/odpojených súčastí.

Nezačínajte žiadnu operáciu bez predbežnej kontroly, či sa nevyskytujú voľne plamene alebo zápalné zdroje.

Výbuchy alebo požiare následkom úniku plynu z poškozených/odpojených potrubí alebo chybných/odpojených súčastí.

Uistite sa, či nie sú zapchaté prechody na odvod a ventiláciu.

Výbuchy, požiare alebo otrava následkom nesprávnej ventilácie alebo odvedenia dymu.

Aktivací příslušných odvodušnění vyprázdněte součásti, které by mohly obsahovat teplou vodu, ještě předtím, než s nimi budete manipulovat. 

Osobní ublížení na zdraví následkem popálenin.

Provedte očištění součástí od vodního kamene za dodržení pokynů uvedených v bezpečnostním listu použitého výrobku, vyvětrejte přitom dané prostředí, použijte osobní ochranné prostředky, zabraňte směšování odlišných výrobků a ochraňte zařízení a okolní předměty.

Osobní ublížení na zdraví následkem styku kůže nebo očí s kyselými látkami, inhalace nebo požití škodlivých chemických látek. 

Poškození zařízení nebo okolních předmětů následkem koroze způsobené kyselými látkami. 

Hermeticky uzavřete otvory používané pro snímání tlaku nebo regulaci plynu.

Výbuchy, požáry nebo otravy následkem úniku plynu z otevřených ústí. 

Ujistěte se, že jsou trysky a hořáky kompatibilní s použitým plynem.

Poškození zařízení následkem nesprávného hoření. 

V případě, že ucítíte zápach spáleniny, nebo při úniku kouře ze zařízení vypněte elektrické napájení zařízení, zavřete kohout přívodu plynu, otevřete okna a upozorněte na vzniklý problém příslušného technika.

Osobní ublížení na zdraví následkem popálenin, inhalace dýmů, otrava. 

V případě, že ucítíte výrazný zápach plynu, zavřete kohout přívodu plynu, otevřete okna a upozorněte na vzniklý problém příslušného technika.

Výbuchy, požáry nebo otravy. 

Uistite sa, či sa na odvádzacích potrubíach nevyskytujú úniky.

Otravy spôsobené nesprávnym odvedením dymu. 

Aktiváciou príslušných odvodušnění vyprázdnite súčasti, ktoré by mohli obsahovať teplú vodu, ešte predtým, ako s nimi budete manipulovať.

Osobné ublíženie na zdraví následkom popálenín. 

Očistite súčasti od vodného kameňa za dodržania pokynov uvedených v karte bezpečnostných údajov použitého výrobku, vyvetrajte přitom dané prostredie, použite osobné ochranné prostriedky, zabraňte miešaniu odlišných výrobkov a ochraňte zariadenie a okolité predmety.

Osobné ublíženie na zdraví následkom styku kože alebo očí s kyslymi látkami, inhalácia alebo požitie škodlivých chemických látok. 

Poškodenie zariadenia alebo okolitých predmetov následkom korózie spôsobenej kyslymi látkami. 

Hermeticky uzatvorte otvory používané na snímanie tlaku alebo reguláciu plynu.

Výbuchy, požiare alebo otravy následkom úniku plynu z otvorených ústí. 

Uistite sa, že sú dýzy a horáky kompatibilné s použitým plynom.

Poškodenie zariadenia následkom nesprávného horenia. 

V prípade, že ucítíte zápach spáleniny, alebo pri úniku dymu zo zariadenia vypnite elektrické napájanie zariadenia, zatvorte kohútik prívodu plynu, otvorte okná a upozornite na vzniknutý problém príslušného technika.

Osobné ublíženie na zdraví následkom popálenín, inhalácia dymu, otrava. 

V prípade, že ucítíte výrazný zápach plynu, zatvorte kohútik prívodu plynu, otvorte okná a upozornite na vzniknutý problém príslušného technika.

Výbuchy, požiare alebo otravy. 

Ovládací panel

Riadiaci panel

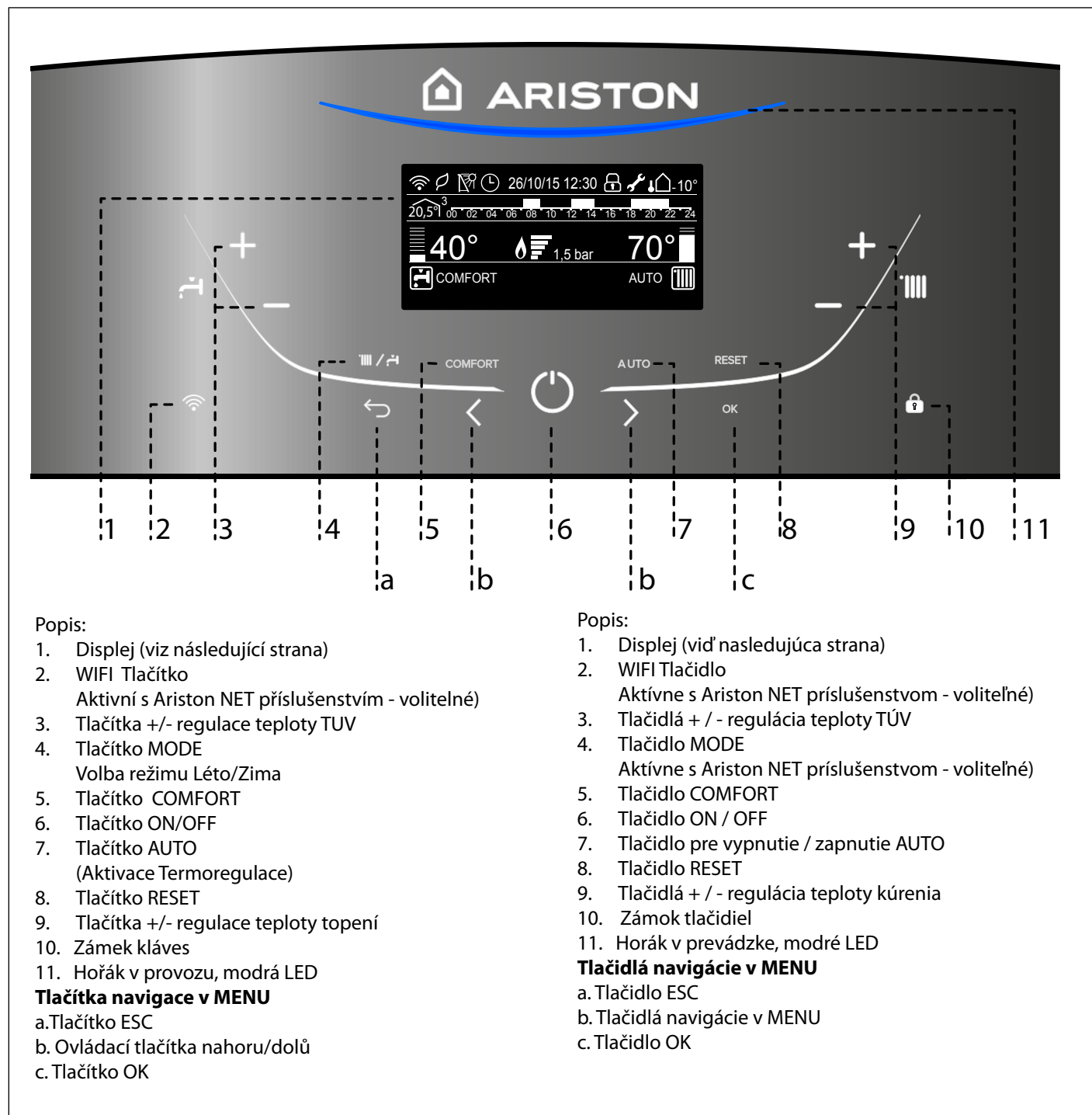

POPIS VÝROBKU

POPIS VÝROBKU

Displej



Displej



Datum a čas	26/10/15 12:30
Zámek kláves aktivní	
Nastavená teplota TV a zobrazení aktuální dosažené teploty	42°
Nastavená teplota topení a zobrazení aktuální dosažené teploty	70°
Upozornění na plánovanou údržbu	
Nastavení vytápění	
Vytápění aktivní	
Nastavení TV	
Ohřev TV aktivní	
Plamen přítomen společně indikací výkonu	
Digitální manometr	1,5 bar
Text ukazující provoz a informace	Topení
Chybová hlášení Na displeji se zobrazí kód a popis	ALERT
Funkce AUTO aktivní (Termoregulace aktivní)	AUTO
Funkce COMFORT aktivní	COMFORT
Naprogramovaný plán vytápění nastavení displeje: kotel - viz. uživatelské menu	
Pokojevá teplota zobrazená pro zvolenou zónu. (s připojeným BUS zařízením - volitelné)	20,5° ³
Vnější teplota (°C) pouze se zapojeným externím čidlem	-10°
ECO režim (vysoká účinnost)	
WIFI aktivní (Pouze s příslušenstvím Ariston NET)	
WIFI připojen k místní síti, ale bez přístupu k serveru	
WIFI není nakonfigurován	
Připojen solární panel (volitelná výbava) nastavení displeje: kotel - viz. uživatelské menu	

Dátum a čas	26/10/15 12:30
Zámok kláves aktívny	
Nastavená teplota TV a zobrazenie aktuálnej dosiahnutej teploty	42°
Nastavená teplota vykurovania a zobrazenie aktuálnej teploty	70°
Upozornenie na plánovanú údržbu	
Nastavenie vykurovania	
Vykurovanie aktívne	
Nastavenie TV	
Ohrev TV aktívny	
Plameň prítomný spoločne s indikáciou výkonu	
Digitálny manometer	1,5 bar
Text ukazujúci prevádzku a informácie	Topení
Chybové hlásenia Na displeji sa zobrazí kód a popis	ALERT
Funkcia AUTO aktívna (Termoregulácia aktívna)	AUTO
Komfort TV aktivovaný	COMFORT
Naprogramovaný plán vykurovania (nastavenia displeja: kotel - vid'. uživatelské menu)	
Priestorová teplota zobrazená pre zvolenú zónu. (s pripojeným BUS zariadením - voliteľné)	20,5° ³
Vonkajšia teplota (°C) iba so zapojeným externým čidlom	-10°
ECO režim (vysoká účinnosť)	
WIFI aktívne (Iba s príslušenstvom Ariston NET)	
WIFI pripojený k miestnej sieti, ale bez prístupu k serveru	
WIFI nie je nakonfigurovaný	
Pripojený solárny panel (voliteľná výbava) nastavenia displeja: kotel - vid'. uživatelské menu	

celkový pohled

Celkový pohľad

GENUS ONE

GENUS ONE SYSTEM

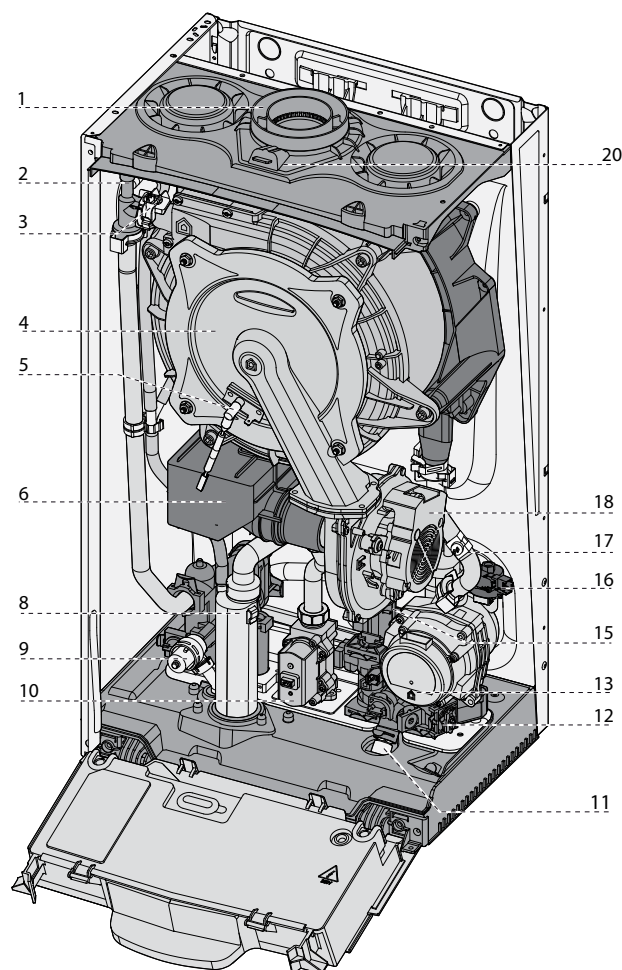
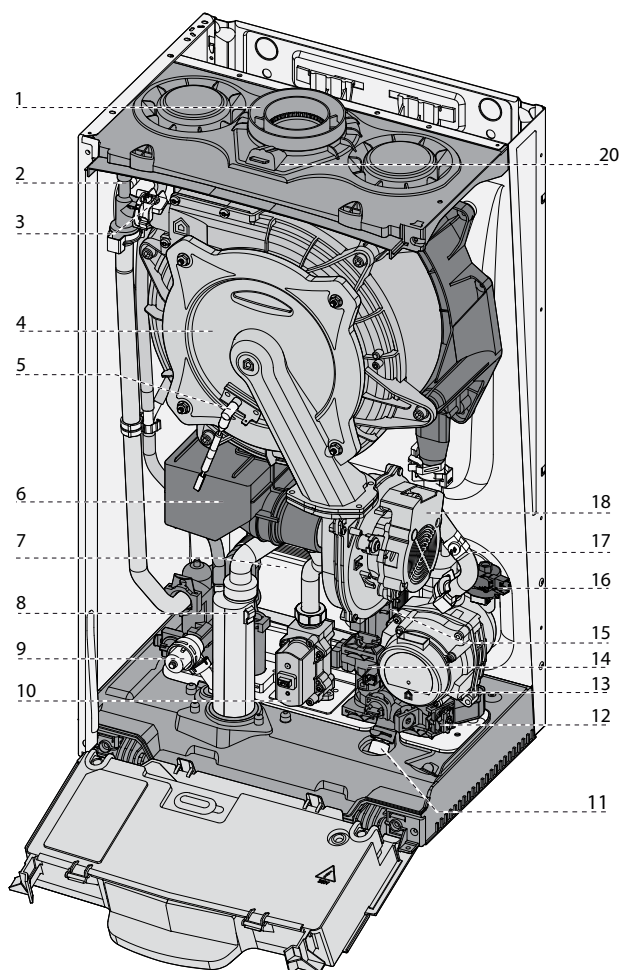

1. Sběrný kolektor pro odvádění kouře
2. Ruční odvzdušňovací zařízení
3. Čidlo teploty na výstupu
4. Hořák
5. Ionizační/ Zapaľovací elektroda
6. Tlumič
7. Sekundární deskový výměník
8. Sifón kondenzátu
9. Pojistňovací ventil 3 bar
10. Plynový ventil
11. Plnicí kohout
12. Filtr topného okruhu
13. Čerpadlo s odvzdušňovačem
14. Snímač průtoky TV
15. Trojcestný ventil
16. Tlakový senzor
17. Čidlo teploty na zpátečky
18. Ventilátor
20. Odběrné místo pro měření spalin

1. Zberný kolektor na odvádzanie dymu
2. Ručné odvzdušňovacie zariadenie
3. Snímač teploty výstupu
4. Horák
5. Ionizačná/Zapaľovacia elektróda
6. Tlmič
7. Sekundárny doskový výmenník
8. Sifón
9. Poistňový ventil (3 bar)
10. Plynový ventil
11. Plnicí kohútik
12. Filter vykurovacieho okruhu
13. Čerpadlo s odvzdušňovacím ventilom
14. Prítokový snímač TV
15. Trojcestný ventil
16. Snímač tlaku
17. Snímač teploty spiatocky
18. Ventilátor
20. Prípojky na analýzu spalin

Upozornění před instalací

Kotel slouží k ohřevu vody na teplotu nižší, než je bod varu. Kotel musí být napojen na systém topení, dimenzovaný na základě jeho výkonu a jeho vlastností.

Dříve, než přistoupíte k instalaci kotle, je nezbytné provést tyto úkony:

- provést důkladný výplach potrubí celého zařízení, aby byly odstraněny event. zbytky po závitových řezech, po svařování či celkové nečistoty, které by mohly poškodit řádný chod kotle;
- ověřit si nastavení kotle na funkci plynu dodávaného do sítě (přečíst si všechny údaje na štítku na obalu a na štítku technického popisu kotle);
- zkontrolovat, že výfukové potrubí není v některých místech přiškrnceno a že do něho nejsou připojeny výfuky z dalších přístrojů – s výjimkou, že by odpadní sít byla v souladu s platnými předpisy realizována pro připojení více uživatelů;
- zkontrolovat, že v případě připojení na již dříve existující kouřový odtah je tento dokonale čistý a nejsou v něm deponovány spaliny, protože jejich eventuální uvolnění by mohlo upchat průchod kouře a způsobit tak nebezpečné situace;
- zkontrolovat, že přípoje napojené na nevhodné kouřovody byly tyto zaslepeny;
- tam, kde voda vykazuje nadměrnou tvrdost může existovat možnost kumulace vodního kamene s následným snížením účinnosti komponentů kotle.
- neinstalujte přístroj v oblastech, kde spalovaný vzduch obsahuje zvýšené procento chloru (např. bazénu) a/nebo jiné škodlivé produkty jako například amoniak (holičské salony), alkalická činidla (prádelny).
- Množství síry v použitém plynu musí být nižší, než stanoví platné evropské normy: maximální krátkodobá hodnota za rok: 150 mg/ m3 plynu a průměr za rok 30 mg/m3 plynu.

Upozornenia pred inštaláciou

Kotel slúži na ohrev vody na teplotu nižšiu, než je bod varu.

Kotel musí byť napojený na systém kúrenia, dimenzovaný na podklade jeho výkonu a jeho vlastností. Skôr než pristúpite k inštalácii kotla, je nutné vykonať tieto úkony:

- dôkladne vypláchnuť potrubie celého zariadenia, aby boli odstránené event. zvyšky po závitových rezochoch, po zvaraní či celkové nečistoty, ktoré by mohli poškodiť riadny chod kotla;
- overiť si nastavenie kotla na funkciu plynu dodávaného do siete (prečítať si všetky údaje na štítku na obale a na štítku technického popisu kotla);
- skontrolovať, že výfukové potrubie nie je v niektorých miestach priškrtené a že doň nie sú pripojené výfuky z ďalších prístrojov – s výnimkou, že by odpadová sieť bola v súlade s platnými predpismi realizovaná na pripojenie viacerých používateľov;
- skontrolovať, že v prípade pripojenia na už predtým existujúci dymový odťah je tento dokonale čistý a nie sú v ňom deponované spaliny, pretože ich eventuálne uvoľnenie by mohlo upchať prechod dymu a spôsobiť tak nebezpečné situácie;
- skontrolovať, že v prípade napojenia na nevhodné dymovody boli tieto zaslepené;
- tam, kde voda vykazuje nadmernú tvrdosť, môže existovať možnosť kumulácie vodného kameňa s následným znížením účinnosti komponentov kotla.
- neinštalujte prístroj v oblastiach, kde spaľovaný vzduch obsahuje zvýšené percento chlóru (napr. bazéna) a/alebo iné škodlivé produkty ako napríklad amoniak (holičské salóny), alkalické činidlá (práčovne).
- Množstvo síry v použiteľnom plyne musí byť nižšie, než stanovujú platné európske normy: maximálna krátkodobá hodnota za rok: 150 mg/m3 plynu a priemer za rok 30 mg/m3 plynu.

UPOZORNĚNÍ!

V BLÍZKOSTI KOTLE SE NESMÍ NACHÁZET ŽÁDNÝ HOŘLAVÝ PŘEDMĚT.

JE NUTNO SE UJISTIT, ŽE PROSTŘEDÍ URČENÉ K INSTALACI A ZAŘÍZENÍ, NA NĚŽ MÁ BÝT PŘIPOJEN, ODPOVÍDAJÍ PLATNÝM PŘEDPISŮM.

JESTLIŽE SE V UVEDENÉ MÍSTNOSTI VYSKYTUJÍ PRACHOVÉ ČÁSTICE A/NEBO AGRESIVNÍ PÁRA, MUSÍ PŘÍSTROJ FUNGOVAT NEZÁVISLE NA PŘÍVODU VZDUCHU Z TĚTO MÍSTNOSTI.

UPOZORNĚNÍ!

INSTALACE MUSÍ BÝT PROVEDENA ORGANIZACÍ S PŘÍSLUŠNÝM OPRÁVNĚNÍM PRO MONTÁŽ TOPENÍ A PLYNOVÝCH SPOTŘEBIČŮ.

UVEDENÍ DO PROVOZU PAK MUSÍ BÝT PROVEDENO AUTORIZOVANÝM SERVISNÍM TECHNIKEM ARISTON.

INSTALACE MUSÍ SPLŇOVAT PLATNÉ NORMY, PŘEDPISY, VYHLÁŠKY A HYGIENICKÉ POŽADAVKY.



UPOZORNENIE!

V BLÍZKOSTI KOTLA SA NESMIE NACHÁDZAŤ ŽIADNY HORĽAVÝ PREDMET.

JE NUTNÉ SA UISTIŤ, ŽE PROSTREDIE URČENÉ NA INŠTALÁCIU A ZARIADENIE, NA KTORÉ MÁ BÝŤ PRIPOJENÝ, ZODPOVEDAJÚ PLATNÝM PREDPISOM.

AK SA V UVEDENEJ MIESTNOSTI VYSKYTUJÚ PRACHOVÉ ČÁSTICE A/ALEBO AGRESÍVNA PARA, MUSÍ PŘÍSTROJ FUNGOVAŤ NEZÁVISLE OD PŘÍVODU VZDUCHU Z TEJTO MIESTNOSTI.

UPOZORNENIE!

AKO INŠTALÁCIU, TAK PRVÉ ZAPÁLENIE KOTLA MUSÍ BÝŤ VYKONANÉ KVALIFIKOVANÝM PERSONÁLOM TAK, AKO TO PREDPISUJÚ PLATNÉ INŠTALAČNÉ NORMY A EVENT. PREDPISY MIESTNYCH ÚRADOV A INŠTITÚCIÍ PÔSOBIACICH V ZDRAVOTNÍCTVE.



Přístroje typu C, jejichž spalovací komora a okruh sání vzduchu jsou vůči okolnímu prostředí uzavřeny, nemají s ohledem na podmínky větrání místnosti a jejího obsahu žádná omezení.

Aby nedošlo k poškození řádné funkce kotle, musí být místo pro jeho instalaci vhodné s ohledem na mezní funkční teplotu a chráněné takovým způsobem, aby se kotel nedostal do přímého styku s atmosférickými jevy.

Kotel je projektovaný pro zavěšení na stěnu.

Kotel musí být instalován na takovou stěnu, která unese jeho váhu. Při vytváření technického prostoru je nutno dbát na povinnost dodržování minimálních vzdáleností, které zaručují dobrý přístup ke všem částem kotle.

Připojení plynu

Kotel byl vyprojektován tak, aby mohl fungovat na různé druhy plynu, dodávané do sítě – viz následující tabulku:

ZEMĚ	TYP KOTLE	KATEGORIE
CZ	GENUS ONE 24 GENUS ONE 30 GENUS ONE 35 GENUS ONE SYSTEM 12 GENUS ONE SYSTEM 18 GENUS ONE SYSTEM 24 GENUS ONE SYSTEM 30 GENUS ONE SYSTEM 35	II _{2H3B/P}

Podle údajů na štítku na obalu a na přístroji samotném, že je kotel určený pro zemi, kde má být instalován, že kategorie plynu, na který byl kotel projektován, odpovídá kategorii plynu, který je v distribuci v zemi určení.

Plynové potrubí musí být realizováno a dimenzováno podle příslušných specifických norem a na základě maximálního výkonu kotle; ujistěte se rovněž o správném dimenzování a připojení uzavíracího kohoutku.

Před instalací doporučujeme provést důkladné vyčištění plynového potrubí za účelem odstranění zbytkových částic, které by mohly ohrozit řádný chod kotle.

Je nutné ověřit, zda používaný plyn odpovídá kategorii plynu, na níž byl kotel nastaven (viz štítek na samotném kotli).

Kromě toho je důležité ověřit tlak plynu (zemní plyn nebo LPG), který bude použit na provoz kotle; jestliže by tlak byl nedostatečný, mohl by omezit generovaný výkon a s tím souvisejícími následky pro uživatele.

Hydraulické připojení

Na následujícím obrázku jsou uvedeny přípojky pro hydraulické a plynové napojení kotle. Ověřte si, že maximální tlak vodovodní sítě nepřevyšuje 6 bar; v opačném případě je třeba nainstalovat omezovač tlaku.

Pohled na přípojky kotle

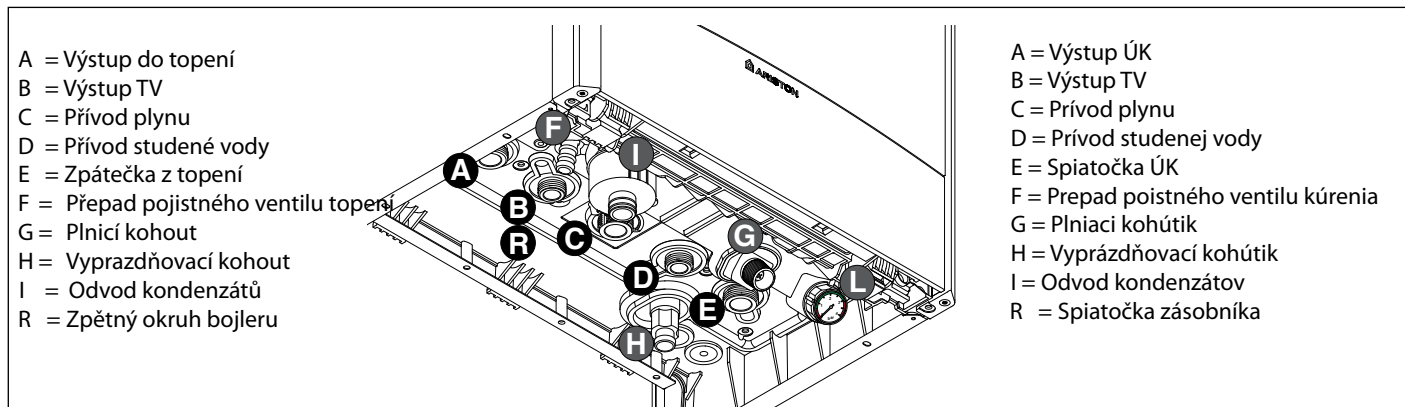

- A = Výstup do topení
- B = Výstup TV
- C = Přívod plynu
- D = Přívod studené vody
- E = Zpátečka z topení
- F = Přepad pojistného ventilu topení
- G = Plnicí kohout
- H = Vyprazdňovací kohout
- I = Odvod kondenzátů
- R = Zpětný okruh bojleru

- A = Výstup ÚK
- B = Výstup TV
- C = Přívod plynu
- D = Přívod studené vody
- E = Spiatočka ÚK
- F = Přepad poistného ventilu kúrenia
- G = Plnicí kohútik
- H = Vyprázdňovací kohútik
- I = Odvod kondenzátov
- R = Spiatočka zásobníka

Přístroje typu C, ktorých spaľovacia komora a okruh nasávania vzduchu sú voči okolitému prostrediu uzatvorené, nemajú s ohľadom na podmienky vetrania miestnosti a jej obsahu žiadne obmedzenia.

Aby nedošlo k poškodeniu riadnej funkcie kotle, musí byť miesto na jeho inštaláciu vhodné s ohľadom na medznú funkčnú teplotu a chránené takým spôsobom, aby sa kotel nedostal do priameho styku s atmosférickými javmi.

Kotel je projektovaný na zavesenie na stenu.

Kotel musí byť inštalovaný na takú stenu, ktorá unesie jeho hmotnosť.

Pri vytváraní technického priestoru je nutné dbať na povinnosť dodržiavať minimálne vzdialenosti, ktoré zaručujú dobrý prístup k všetkým častiam kotle.

Připojení plynu

Kotel bol vyprojektovaný tak, aby mohol fungovať na rôzne druhy plynu dodávané do siete – pozrite nasledujúcu tabuľku:

KRAJINA	TYP KOTLA	KATEGÓRIA
SK	GENUS ONE 24 GENUS ONE 30 GENUS ONE 35 GENUS ONE SYSTEM 12 GENUS ONE SYSTEM 18 GENUS ONE SYSTEM 24 GENUS ONE SYSTEM 30 GENUS ONE SYSTEM 35	II _{2H3B/P}

Podľa údajov na štítku na obale a na prístroji samotnom, že je kotel určený pre krajinu, kde má byť inštalovaný, že kategória plynu, na ktorý bol kotel projektovaný, zodpovedá kategórii plynu, ktorý je v distribúcii v krajine určenia.

Plynové potrubie musí byť realizované a dimenzované podľa príslušných špecifických noriem a na základe maximálneho výkonu kotle; uistite sa zároveň o správnom dimenzovaní a pripojení uzatváracieho kohútika.

Pred inštaláciou odporúčame dôkladne vyčistiť plynové potrubie s cieľom odstrániť zvyškové častice, ktoré by mohli ohroziť riadny chod kotle.

Je nutné overiť, či používaný plyn zodpovedá kategórii plynu, na ktorú bol kotel nastavený (pozrite štítok na samotnom kotle).

Okrem toho je dôležité overiť tlak plynu (zemný plyn alebo LPG), ktorý bude použitý na prevádzku kotle; ak by bol tlak nedostatočný, mohol by obmedziť výkon generátora s tým súvisiacimi následkami pre používateľa.

Hydraulické připojení

Na nasledujúcom obrázku sú uvedené spojky pre hydraulické a plynové napojenie kotle. Overte si, že maximálny tlak vodovodnej siete nepřevyšuje 6 bar; v opačnom prípade treba nainštalovať omezovač tlaku.

Pohľad na přípojky kotle

Grafické znázornění zbytkové výtlačné výšky oběhového čerpadla

Pokud se týká dimenzování potrubí a výhřevných těles zařízení je třeba ověřit hodnotu zbytkové výtlačné výšky v závislosti na požadovaný výkon, a to podle hodnot uvedených v následujícím grafu: (údaje v mbar a kW na výstupu z kotle).

Grafické znázornenie zvyškovej výtlačnej výšky oběhového čerpadla

Čo sa týka dimenzovania potrubia a výhřevných telies zariadenia, treba overiť hodnotu zvyškovej výtlačnej výšky v závislosti od požadovaného výkonu, a to podľa hodnôt uvedených v nasledujúcom grafe: (údaje v mbar a kW)

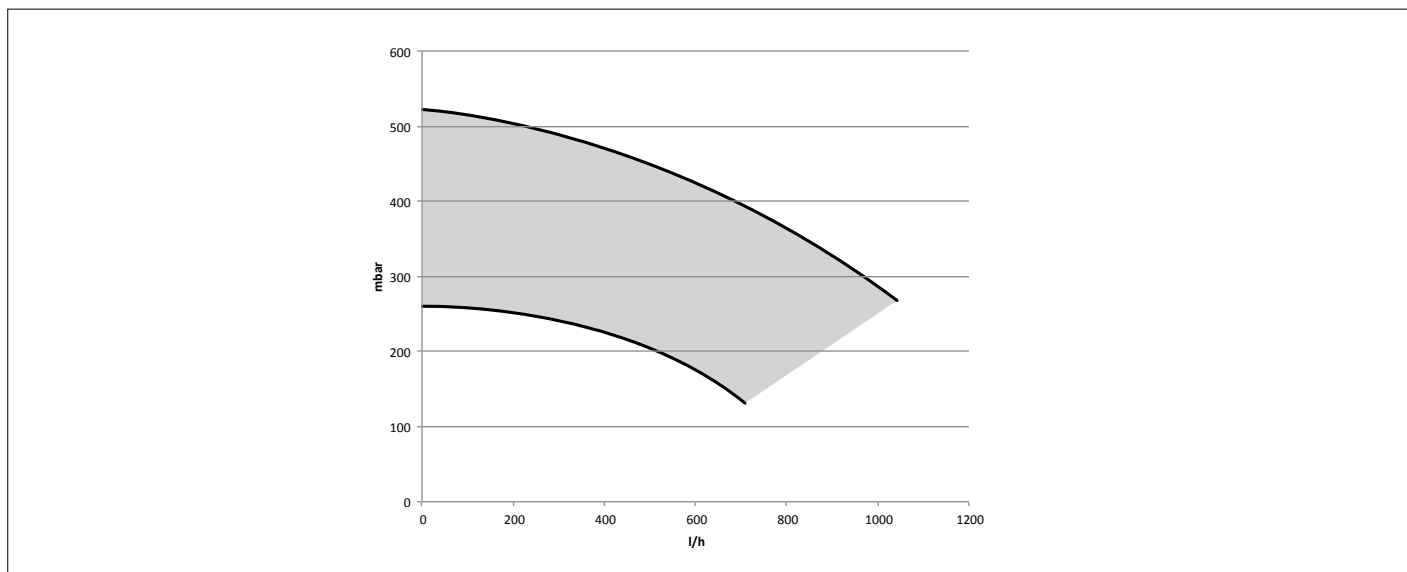

Čištění topného zařízení

V případě montáže na stará zařízení se často zjistí přítomnost vodních substancí a aditiv, které mohou mít negativní vliv na funkčnost a životnost nového kotle.

Před připojením kotle na zařízení je i u nových zařízení nutné provést důkladné propláchnutí, aby byly odstraněny případné zbytky nebo nečistoty, které by mohly negativně ovlivnit jeho správnou funkci.

Zkontrolujte, zda objem expanzní nádoby topení odpovídá objemu vody v systému.

Čistenie vykurovacieho okruhu

V prípade montáže na jestvujúci vykurovací systém sa často zistí prítomnosť vodných substancí a aditiv, ktoré môžu mať negatívny vplyv na funkčnosť a životnosť nového kotla.

Pred pripojením kotla na vykurovací okruh je aj u nových inštalácií nutné previesť dôkladné prepláchnutie, aby boli odstránené prípadné zbytky alebo nečistoty, ktoré by mohli negatívne ovplyvniť jeho správnu funkciu.

skontrolujte, či objem expanznej nádoby zodpovedá obsahu vody v systéme.

Přetlakové zařízení

Připojení na kanalizaci je nutno provést přes volnou hladinu tak, aby byly případné úniky z pojistných ventilů kontrolovatelné uživatelem. V případě vzduť kanalizace nesmí dojít k zaplavení kotle.

Škody na zařízení nebo majetku způsobené nefunkčním odvodem přeřadu do kanalizace nejsou předmětem odpovědnosti výrobce.

Škody nadměrnou spotřebou vody způsobené protékajícím pojistným ventilem zásobníku nejsou předmětem odpovědnosti výrobce.

Poistný ventil

Připojenie na kanalizáciu je nutné vykonať cez voľnú hladinu tak, aby boli prípadné úniky z poistných ventilov kontrolovateľné používateľom. V prípade vzduťia kanalizácie nesmie dôjsť k zaplaveniu kotla.

Škody na zariadení alebo majetku spôsobené nefunkčným odvodom preřadu do kanalizácie nie sú predmetom zodpovednosti výrobcu.

Škody z dôvodu nadmernej spotreby vody spôsobenej pretekajúcim poistným ventilom zásobníka nie sú predmetom zodpovednosti výrobcu.

Instalace s vyhříváním podlahy

U instalací s podlahovým vytápěním namontujte na výstup ohřevu podlahy bezpečnostní termostat. Pro elektrické zapojení termostatu viz odstavec „Elektrická připojení“.

V případě příliš vysoké výchozí teploty se kotel vypne pro topení i ohřev vody. Kotel se znovu spustí, jakmile se vypne termostat s automatickým obnovením.

V případě, že není možné termostat nainstalovat, musí být instalace podlahy chráněna termostatickým ventilem nebo by-passem, aby nevznikla na podlaže příliš vysoká teplota.

Inštalácia na podlahové vykurovanie

V prípade inštalácií s podlahovým vykurovaním namontujte na výstup kotla podlahy bezpečnostný termostat. Elektrické zapojenie termostatu – pozrite odsek „Elektrické pripojenia“.

V prípade príliš vysokej východiskovej teploty sa kotol vypne pre kúrenie aj ohrev vody. Kotol sa znovu spustí, hneď ako sa vypne termostat s automatickým obnovením.

V prípade, že nie je možné termostat nainštalovať, musí byť inštalácia podlahy chránená termostatickým ventilom alebo by-passom, aby nevznikla na podlahe príliš vysoká teplota.

Připojení zásobníku (GENUS ONE SYSTEM)

Kotel je sestaven za účelem řízení produkce teplé užitkové vody prostřednictvím zásobníku.

Řízení teploty je prováděno pomocí sondy NTC (viz elektrické schéma).

V případě řízení teploty termostatem je nutné změnit verzi bojleru (ze zásobníku na System) prostřednictvím menu 2/podmenu 2/ parametru 8. Podrobnější informace lze nalézt v manuálu.

Připojenie zásobníka (GENUS ONE SYSTEM)

Kotel je vyrobený za účelom riadenia výroby teplej vody v zásobníku. Riadenie teploty sa prevádza pomocou snímača teploty NTC (vid'. el. schéma).

V prípade riadenia teploty termostatom je nutné zmeniť verziu kotla (zo zásobníka na System) prostredníctvom menu 2/ podmenu 2/ parametra 8.

podrobnejšie informácie vid' návod pripojovacej sady zásobníka.

**MODEL SYSTEM
AUTOMATICKÝ SYSTÉM DESINFEKCE
(TEPELNÁ SANITACE)**



Legionella je bakterie ve tvaru tyčinky přítomná ve všech zdrojích vody. Legionářská nemoc je pneumonie způsobená vdechováním druhu legionella. Z toho důvodu by se v zásobníku mělo zabránit dlouhodobému stání vody, tj. zásobník by měl být používán pravidelně nebo vypuštěn minimálně 1x týdně.

Evropský standard CEN/TR 16355 dává doporučení pro zabránění růstu legionelly v pitné vodě, existují ale také národní normy, které jsou stále platné.

Kotel **GENUS ONE SYSTEM** s externím zásobníkem (v případě řízení NTC čidlem - parametr 228=1) používá systém automatické tepelné sanitace, z výrobního závodu ZAPNUTO (parametr 257 v oblasti pro technika). Tento systém je spuštěn při každém připojení kotle do elektřiny, případně každých 30 dní (pokud teplota vody v zásobníku nepřesáhla 59°C) a ohřívá vodu v zásobníku na teplotu 60°C po dobu 1 hodiny. Frekvenci tepelné sanitace je možné nastavit parametrem 258 v servisním menu.

Pokud je funkce aktivní, displej ukazuje "Trwa funkcja anty legionella".



INFORMUJTE UŽIVATELE O PROVOZU TÉTO FUNKCE, ABY SE ZABRÁNILO MOŽNÝM ZRANĚNÍM LIDÍ, ZVÍŘAT NEBO ŠKODÁM NA MAJETKU.

Je doporučeno nainstalovat směšovací ventil na výstupu TV, aby se zabránilo případnému opaření.

FUNKCE JE VYPNUTÁ, POKUD JE KOTEL V REŽIMU POUZE VYTÁPĚNÍ.

Tato funkce je účinná pouze pro samotný zásobník, pro ochranu celého systému a dalších přípojných míst kontaktujte prosím kvalifikovaného technika.

VAROVÁNÍ: POKUD JE AKTIVNÍ FUNKCE TEPELNÉ SANITACE, TEPLOTA VODY MŮŽE ZPŮSOBIT OPAŘENÍ. VYZKOUŠEJTE TEPLOTU VODY PŘED KOUPELÍ NEBO PŘED SPRCHOVÁNÍM.

**MODEL SYSTEM
AUTOMATICKÝ SYSTÉM DESINFEKCE
(TEPELNÁ SANITÁCIA)**



Legionella je baktéria v tvare tyčinky přítomná vo všetkých zdrojoch vody.

Legionárska choroba je pneumónia spôsobená vdychovaním druhu legionella. Z tohoto dôvodu by sa v zásobníku malo zabrániť dlhodobému státiu vody, tj. zásobník by mal byť používaný pravidelne alebo vypustený minimálne 1x týždenne.

Európsky štandard CEN/TR 16355 dáva doporučenie pre zabránenie rastu legionelly v pitnej vode, jestvujú tiež ale národné normy, ktoré sú stále platné.

Kotel **GENUS ONE SYSTEM** s externým zásobníkom (v prípade riadenia NTC snímačom - parameter 228=1) používa systém automatickej tepelnej sanitácie, z výrobného závodu Aktivované (parameter 257 v servisnom menu)

Tento systém je uvedený do činnosti pri každom pripojení kotla na el. sieť, prípadne každých 30 dní (pokiaľ teplota vody v zásobníku nedosiahla 59°C) a ohrieva vodu v zásobníku na teplotu 60°C počas 1 hodiny. Frekvenciu tepelnej sanitácie je možné nastaviť parametrom 258 v servisnom menu.

Pokiaľ je funkcia aktívna, displej zobrazuje "Trwa funkcja anty legionella".



INFORMUJE UŽIVATEĽA O PREVÁDZKE TEJTO FUNKCIE ABY SA ZABRÁNILO MOŽNÝM ZRANENÍM ĽUDÍ, ZVIERAT ALEBO ŠKODÁM NA MAJETKU.

Je doporučené inštalovať zmiešavací ventil na výstupe TV, aby sa zabránilo prípadnému opareniu.

FUNKCIA JE DEAKTIVOVANÁ, AK JE KOTEL V REŽIME IBA VYKUROVANIE.

Táto funkcia je účinná iba pre samotný zásobník, pre ochranu celého systému a ďalších prípojných miest prosím kontaktujte kvalifikovaného technika.

VAROVANIE: AK JE AKTÍVNA FUNKCIA TEPELNEJ SANITÁCIE, TEPLOTA TV MÔŽE SPÔSOBIŤ OPAŘENIE. VYSKÚŠAJTE TEPLOTU VODY PRED JEJ POUŽITÍM.

Odvod kondenzátu

Vysoká energetická výkonnost způsobuje vznik kondenzátu, který musí být odstraněn. Za tímto účelem použijte plastovou trubku, aby se uvnitř kotle nehromadil žádný kondenzát. Tato trubka musí být připojena k sifónu tak, aby byla stále na očích (kvůli vizuální kontrole).

Během instalace dodržujte platné předpisy dané země a příslušná nařízení místních zdravotnických organizací.

Zkontrolujte připojení trubky pro odvod kondenzátů:

- při připojení nesmí dojít k jejímu sevření
- nesmí vytvořit tvarem labutí krk
- dbajte na to, aby byla ze sifónu propojena s atmosférou.

Pro odvod kondenzátů používejte výhradně trubky odpovídající normám.

Průtok kondenzátů může dosáhnout až 2 litrů za hodinu. Kondenzáty jsou kyselé povahy (PH blíží se 2), proto je nutné před úkonem dodržet všechna opatření.

Odvod kondenzátu

Vysoká energetická výkonnost spôsobuje vznik kondenzátu, ktorý musí byť odstránený. Na tento účel použite plastovú rúrku, aby sa vnútri kotla nehromadil žiadny kondenzát. Táto rúrka musí byť pripojená k sifónu tak, aby bola stále na očiach (kvôli vizuálnej kontrole).

Počas inštalácie dodržujte platné predpisy danej krajiny a príslušné nariadenia miestnych zdravotníckych organizácií.

Skontrolujte pripojenie rúrky na odvod kondenzátov:

- pri pripojení nesmie dôjsť k jej zovretiu
- nesmie vytvoriť tvarom labutí krk
- dbajte na to, aby bola zo sifónu prepojená s atmosférou.

Na odvod kondenzátov používajte výhradne rúrky zodpovedajúce normám.

Prietok kondenzátov môže dosiahnuť až 2 litre za hodinu. Kondenzáty sú kyslej povahy (pH blízke sa 2), preto je nutné pred úkonom dodržať všetky opatrenia.

SIFÓN JE NAPLNĚN VODOU BĚHEM ODVZDUŠNĚNÍ KOTLE (NEBO TOPNĚHO SYSTĚMU)

- VIZ OBSAH. UJISTĚTE SE, ŽE SIFÓN JE ZALITÝ VODOU, POKUD NE, ZALEJTE SIFÓN VODOU. OTEVŘETE MANUÁLNÍ ODVZDUŠŇOVACÍ VENTIL NA HLAVNÍM VÝMĚNÍKU DOKUD SE KOMPLETNĚ NENAPLNÍ VODOU. ZKONTROLUJTE ZNOVU TLAK V SYSTĚMU NA MANOMETRU. POZOR! NEDOSTATEK VODY V SIFÓNU MÁ ZA NÁSLEDEK ÚNIK SPALIN DO OKOLNÍHO VZDUCHU.

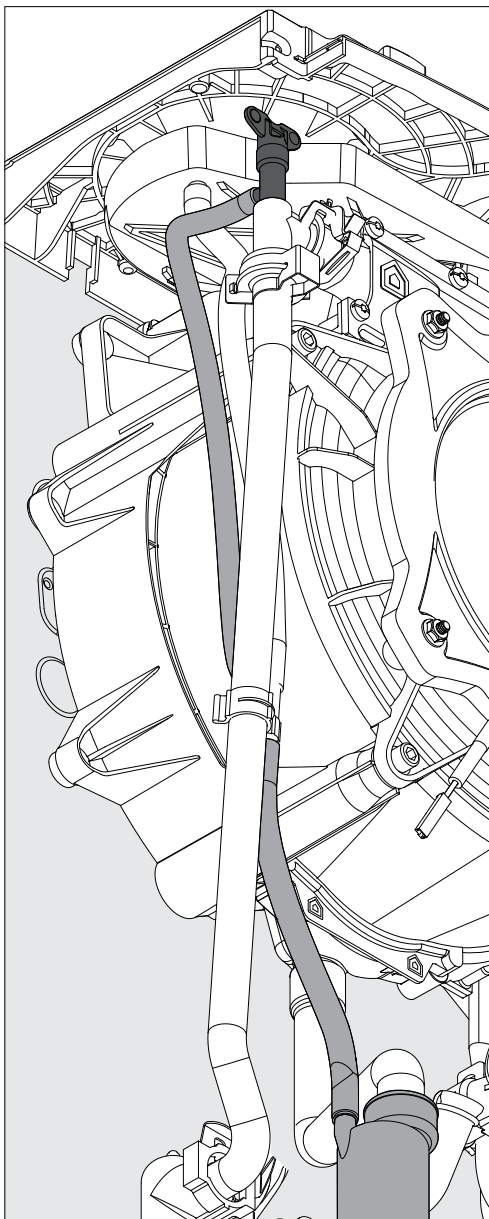

SIFÓN JE NAPLNENÝ VODOU POČAS ODVZDUŠNENIA KOTLA (ALEBO VYKUROVACIEHO OKRUHU) – VIĎ. OBSAH.

UISTITE SA, ŽE JE SIFÓN ZALIATY VODOU, POKIAĽ TOMU TAK NIEJE, ZALEJTE SIFÓN VODOU. OTVORTE RUČNÝ ODVZDUŠŇOVACÍ VENTIL NA HLAVNOM VÝMENNÍKU POKIAĽ SA KOMPLETNĚ NENAPLNÍ VODOU. OPĀTOVNE SKONTROLUJTE TLAK V SYSTĚME NA MANOMETRI. POZOR! NEDOSTATOK VODY V SIFÓNE MÁ ZA NÁSLEDEK ÚNIK SPALÍN DO OKOLITĚHO VZDUCHU.



Hydraulické schéma

Hydraulická schéma

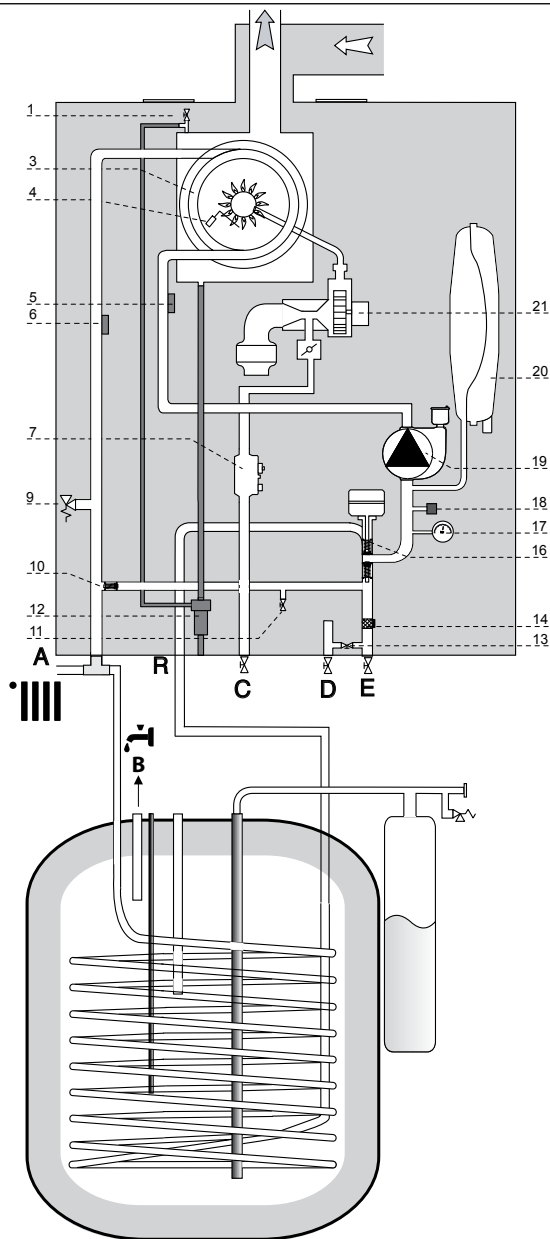
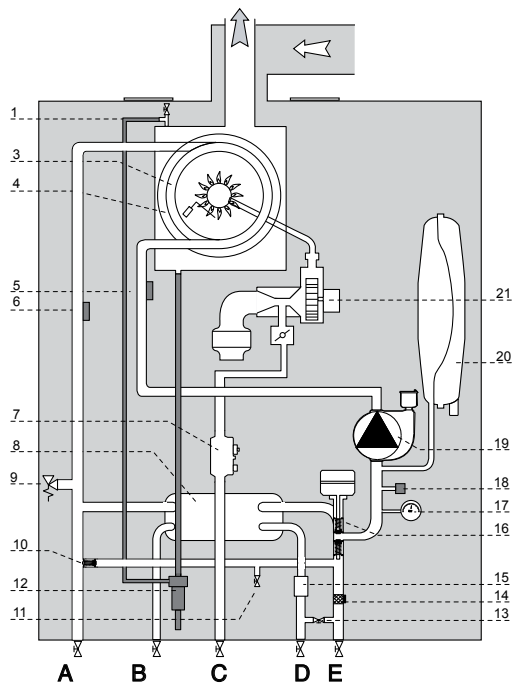

Vysvětlivky:

1. Ruční odvzdušňovací ventil
3. Hořák
4. Zapalovací/ Ionizační elektroda
5. NTC čidlo na zpátečce topení
6. NTC čidlo na výstupu do topení
7. Plynový ventil
8. Sekundární deskový výměník
9. Pojistňovací ventil 3 bar
10. Automatický by-pass
11. Vypouštěcí ventil
12. Sifón
13. Plnicí kohout
14. Filtr topného okruhu
15. Průtokový snímač TV
16. Trojcestný ventil
17. Trojcestný ventil
18. Tlakový senzor
19. Čerpadlo
20. Expanzní nádoba
21. Ventilátor

Vysvetlivky:

1. Ručný odvzdušňovací ventil
3. Horák
4. Zapaľovacia/Ionizačná elektróda
5. NTC snímač spiatočky
6. NTC snímač výstupu
7. Plynový ventil
8. Sekundárny doskový výmenník
9. Poistný ventil 3 bar
10. Automatický by-pass
11. Vypúšťací ventil
12. Sifón
13. Napúšťací ventil
14. Filter vykurovacieho okruhu
15. Prietokový snímač TV
16. Trojcestný ventil
17. Tlakomer
18. Snímač tlaku
19. Čerpadlo s odvzdušňovacím ventilom
20. Expanzná nádoba
21. Ventilátor

Připojení sacího potrubí a odvodu spalin

Kotel je vhodný k provozu podle funkce v provedení "B" (odebírání spalovací vzduch z místnosti) nebo v provedení "C" (odebírání spalovací vzduch z venkovního prostoru). Při instalování systému odvodu kouře je třeba věnovat pozornost těsnění, aby nedošlo k infiltraci kouře do oběhu vzduchu.

U kondenzačních kotlů je nutno zajistit sklon výfuku 3% směrem do kotle.

V případě instalování v provedení B musí být místnost, kde je kotel umístěn, ventilovaná pomocí vhodného druhu nasávání vzduchu ve smyslu platných norem. V místnostech, kde existuje riziko vzniku korosivních par (např. prádelny, kadeřnické salony, místnosti určené pro galvanické procesy aj.) je nutné používat instalaci typu C s odběrem vzduchu pro hoření z venkovního prostoru. Takto bude kotel chráněn od působení koroze.

Při realizaci systému sání/výfuku koaxiálního typu je nutné používat originální díly pro vedení spalin a vzduchu nebo díly certifikovaných výrobců.

Potrubí pro odvádění kouře se nesmí nacházet v blízkosti hořlavých materiálů ani s nimi nesmí být ve styku, nesmí procházet stavebními strukturami ani stěnami z hořlavých materiálů.

Bude-li kotel instalován výměnou za kotel předchozí, musí být systém přívodu vzduchu i odvodu spalin vždy vyměněn.

Spojování trubek odváděcího potrubí je prováděno spojem samec/samice a těsněním.

Spojky musí být uloženy proti směru toku kondenzátu.

Typologie připojení kotle na odvod kouře

- koaxiální připojení kotle k sací/výfukové kouřové trubce,
- zdvojené připojení kotle k odváděcí kouřové trubce s nasáváním vzduchu zvenčí,
- zdvojené připojení kotle k odváděcí kouřové trubce s nasáváním vzduchu z prostředí.

Při realizaci připojení kotle ke kouřové trubce musí být použity výrobky odolné vůči kondenzátu. Ohledně délky a změn směru jednotlivých úseků konzultujte tabulku druhů odváděcích potrubí. Tyto sady pro sání vzduchu/výfuk kouře jsou dodávány odděleně od zařízení na základě odlišných instalačních řešení.

Připojení kotle ke kouřové trubce je u všech zařízení realizováno koaxiálním potrubím ø60/100 nebo zdvojeným potrubím ø 80/80.

Ztráty potrubí je možné najít v katalozích jednotlivých výrobců odkouření. Při uvedeném návrhu rozměrů je třeba zít v úvahu také přídatný odpor.

Co se týče způsobu výpočtu hodnot ekvivalentních délek a příkladů instalace, hledejte informace v katalozích výrobců odkouření.

Pripojenie nasávacieho potrubia a odťahu spalin

Kotol je vhodný na prevádzku podľa prevedenia B tak, že odoberá vzduch z miestnosti, zatiaľ čo pri prevádzke podľa prevedenia C odoberá vzduch z vonkajšieho prostredia. Pri inštalovaní systému odvodu dymu treba venovať pozornosť tesneniu, aby nedošlo k infiltrácii dymu do obehu vzduchu.

Horizontálna zostava musí mať sklon 3 % smerom ku kotlu kvôli odvodu kondenzátu.

V prípade inštalovania podľa prevedenia B musí byť miestnosť, kde je kotol umiestnený, ventilovaná pomocou vhodného druhu nasávania vzduchu v zmysle platných noriem. V miestnostiach, kde existuje riziko vzniku korozívnych pár (napr. práčovne, kadernícke salóny, miestnosti určené na galvanické procesy a i.), je veľmi dôležité používať inštaláciu typu C s odberom vzduchu na horenie z vonkajšieho priestoru. Takto bude kotol chránený pred pôsobením korózie.

Pri realizácii systému odsávania/odvádzania koaxiálneho typu je povinné použitie originálnych náhradných dielov.

Potrubie na odvádzanie dymu sa nesmie nachádzať v blízkosti horľavých materiálov ani s nimi nesmie byť v styku, nesmie prechádzať stavebnými štruktúrami ani stenami z horľavých materiálov.

Ak bude kotol inštalovaný výmenou za kotol predchádzajúci, musí byť systém prívodu vzduchu aj odľuku vždy vymenený.

Rúrky odvádzacieho potrubia sa spájajú spojom samec/samica a tesnením.

Spojky musia byť uložené proti smeru toku kondenzátu.

Typológia pripojenia kotla na odvod dymu

- koaxiálne pripojenie kotla k odsávacej/odvádzacej dymovej rúre,
- zdvojené pripojenie kotla k odvádzacej dymovej rúre s nasáváním vzduchu zvonku,
- zdvojené pripojenie kotla k odvádzacej dymovej rúre s nasáváním vzduchu z prostredia.

Pri realizácii pripojenia kotla k dymovej rúre musia byť použité výrobky odolné voči kondenzátu. V súvislosti s dĺžkou a zmenami smeru jednotlivých úsekov konzultujte tabuľku druhov odvádzacích potrubí.

Tieto súpravy na odsávanie/odvádzanie dymu sú dodávané oddelene od zariadenia na základe odlišných instalačných riešení.

Pripojenie kotla k dymovej rúre je na všetkých zariadeniach realizované koaxiálnym potrubím o 60/100 alebo zdvojeným potrubím o 80/80.

Straty potrubí je možné nájsť v katalógoch jednotlivých výrobcov.

Čo sa týka spôsobu výpočtu hodnôt ekvivalentných dĺžok a príkladov inštalácie, hľadajte informácie v katalógoch jednotlivých výrobcov.

UPOZORNĚNÍ

ZKONTROLUJTE PRŮCHODNOST ODVODU SPALIN A PŘÍVODU SPALOVACÍHO NEBO VĚTRACÍHO VZDUCHU. ZKONTROLUJTE TĚSNOST SPOJŮ. PRO KONDENZAČNÍ KOTLE JE NUTNO POUŽÍT ODKOUŘENÍ Z VHODNÝCH MATERIÁLŮ. NA VÝFUKU NESMÍ BÝT POUŽIT HLINÍK.



UPOZORNENIE

UISTITE SA, ČI NIE SÚ ZAPCHATÉ PRECHODY NA ODVOD A VENTILÁCIU. PRE KONDENZAČNÉ KOTLY MUSÍ BYŤ POUŽITÁ IBA SÚPRAVA Z VHODNÝCH MATERIÁLOV. NA ODVOD SPALÍN NESMIE BYŤ POUŽITÝ HLINÍK.



Výstup pro systém spaliny/vzduch je koncentrický 60/100. Pro napojení vždy použijte příslušnou přípojovací hlavici v rozměru 60/100, nebo redukovanou 80/125.

Pro oddělené vedení použijte příslušnou hlavici 2 x 80. Středem jsou vedeny vždy spaliny. Vzduch může být přiveden vlevo nebo vpravo po demontáži zásepky a instalaci příslušné redukce.

Výstup pre systém spaliny/vzduch je koncentrický 60/100. Na napojenie vždy použite príslušnú pripájaciu hlavicu v rozmere 60/100 alebo redukovanú 80/125.

Na oddelené vedenie použite príslušnú hlavicu 2 x 80. Stredom sú vedené vždy spaliny. Vzduch môže byť privedený vľavo alebo vpravo po demontáži zásepky a inštalácii príslušnej redukcie.

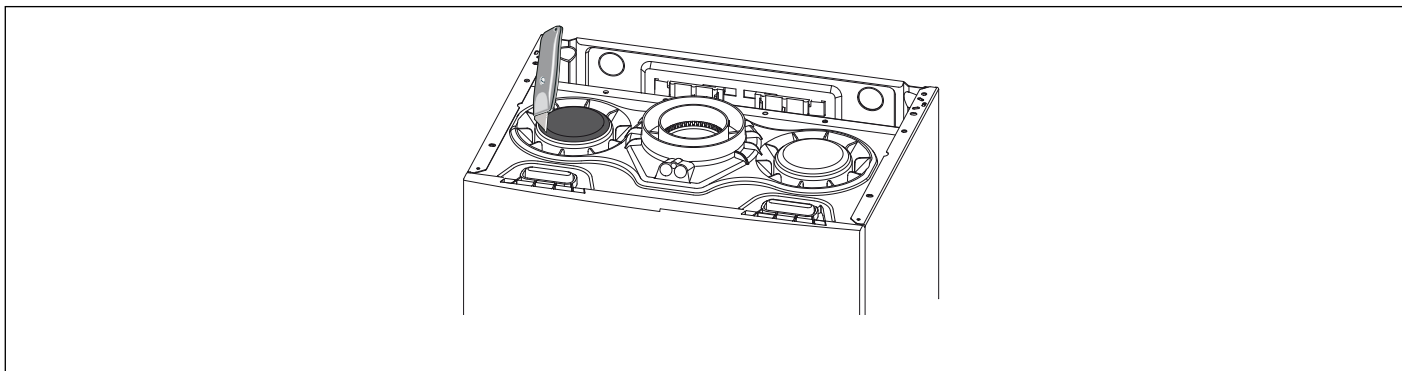

Tabulka délky potrubí sání / výfuku

Tabulka dĺžky potrubia sanie/odťah spalín

Typologie odvodu spalín Typológia odvádzania dymu		Maximální délka sacího / výfukového potrubí (m) Maximálna dĺžka nasávacieho/výfukového potrubia (m)					Průměr potrubí (mm) Priemer potrubia (mm)
		GENUS ONE					
		GENUS ONE SYSTEM					
		12	18	24	30	35	
koaxiální systémy koaxiálne systémy	C13 C33 C43	26	8		7	6	ø 60/100
	B33	26	8		7	6	
	C13 C33 C43	33	20	21	20	24	ø 80/125
	B33	33	20	21	20	24	
Zdvojené systémy Zdvojené systémy		S1 = S2					
	C13	29 = 29	36 = 36		30 = 30	23 = 23	ø 80/80
	C33	38 = 38	48 = 48		40 = 40	30 = 30	
	C43	29 = 29	36 = 36		30 = 30	23 = 23	
		S1 + S2					
	C53 C83	50	50	60	60	45	ø 80/80
B23	36	14	16	12	14	ø 80	

S1. nasávání vzduchu S2. odvádění kouře

S1. sanie vzduchu S2. odvod spalín

Typologie sání / výfuku kouře

Typológia nasávania / odťahu spalín

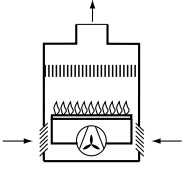
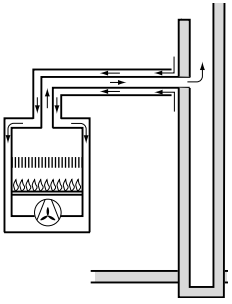
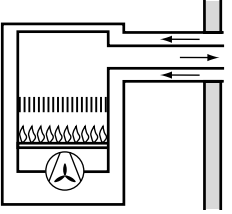
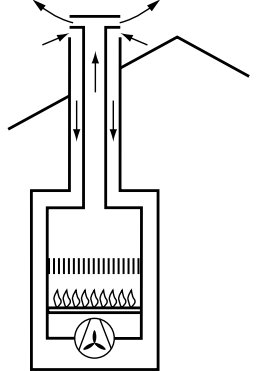
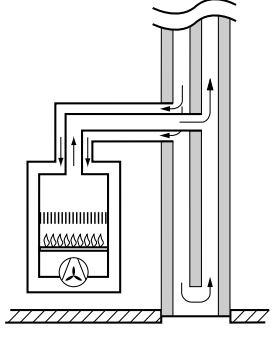
B - Spalovací vzduch přicházející z místnosti Spalovací vzduch prichádzajúci z miestnosti	
B23	<p>Výfuk plynů do venkovního prostředí. Přívod vzduchu z místního prostředí</p> <p>Výfuk plynov do vonkajšieho prostredia. Prívod vzduchu z miestneho prostredia</p> 
B33	<p>Odtah spalín do kouřovodu samostatného nebo kolektivního, zabudovaného do domu Sání vzduchu z místnosti</p> <p>Odtah spalín do dymovodu samostatného alebo kolektívneho, zabudovaného do domu Nasávania vzduchu z miestnosti</p> 
C - Spalovací vzduch, přicházející z venkovního prostředí Spalovací vzduch, prichádzajúci z vonkajšieho prostredia	
C13	<p>Odtah spalín a sání vzduchu přes vnější stěnu ve stejném tlakovém poli .</p> <p>Odtah spalín a nasávania vzduchu cez vonkajšiu stenu v rovnakom tlakovom poli.</p> 
C33	<p>Odtah spalín a sání vzduchu z vnějšího prostředí s terminálem na střeše ve stejném tlakovém poli</p> <p>Odtah spalín a nasávania vzduchu z vonkajšieho prostredia s terminálom na streche v rovnakom tlakovom poli</p> 
C43	<p>Odtah spalín a sání vzduchu kouřovodem jednotlivým nebo kolektivním, vestavěným do budovy</p> <p>Odtah spalín a nasávania vzduchu dymovodom jednotlivým alebo kolektívny, zabudovaným do budovy</p> 

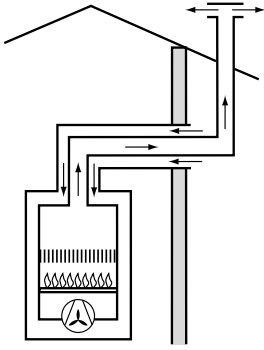
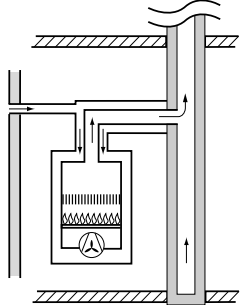
C53	<p>Odtah spalín vně a přívod vzduchu přes vnější stěnu ne ve stejném tlakovém poli.</p> <p>Odtah spalín vonku a prívod vzduchu cez vonkajšiu stenu nie v rovnakom tlakovom poli.</p> 
C83	<p><i>Odtah spalín prostřednictvím samostatného nebo společného kouřovodu, vestavěného do budovy. Prívod vzduchu přes vnější stěnu</i></p> <p><i>Odtah spalín prostredníctvom samostatného alebo spoločného dymovodu, zabudovaného do budovy. Prívod vzduchu cez vonkajšiu stenu.</i></p> 

UPOZORNĚNÍ
PŘED JAKÝMKOLI ZÁSAHEM NA KOTLI JE
TŘEBA VNĚJŠÍM BIPOLÁRNÍM VYPÍNAČEM
ODPOJIT PŘÍVOD ELEKTRINY.



UPOZORNENIE
PRED AKÝMKOL'VEK ZÁSAHOM
NA KOTLY TREBA VONKAJŠÍM
BIPOLÁRNÝM VYPÍNAČOM ODPOJIŤ
PŘÍVOD ELEKTRINY.



Elektrické připojení

V zájmu větší bezpečnosti dejte elektrickou síť zkontrolovat kvalifikovaným personálem.

Výrobce nepřebírá žádnou zodpovědnost za event. škody, způsobené tím, že přístroj nebyl řádně uzemněn či za anomálie v elektrické síti.

Ověřte si, že zařízení je vhodné na maximální absorbovaný výkon kotle podle údajů, vyznačených na štítku.

Zkontrolujte, aby kabely měly odpovídající průřez, v každém případě nesmí být menší, než 0,75 mm².

Bezchybné připojení na účinné uzemnění je nezbytné k zajištění bezpečnosti přístroje. Kotel je dodáván s napájecím kabelem, který není zakončen zástrčkou.

Připojovací kabel musí být napojen do sítě 230V-50Hz, přičemž musí být dodržena polarizace L-N a správné uzemnění.

V případě nutnosti výměny napájecího kabelu se obraťte na kvalifikovaný personál, ke připojení kotle použijte vodič země (žluto/zelený), tj. nejdelší z napájecích vodičů (viz výkres).

Napájecí kabel

Elektrické pripojenie

V zájme väčšej bezpečnosti dajte elektrickú sieť skontrolovať kvalifikovaným personálom.

Výrobca nepreberá žiadnu zodpovednosť za event. škody spôsobené tým, že prístroj nebol riadne uzemnený alebo sa v elektrickej sieti vyskytujú anomálie .

Overte si, že zariadenie je vhodné na maximálny absorbovaný výkon kotla podľa údajov vyznačených na štítku. Skontrolujte, aby káble mali zodpovedajúci prierez, v každom prípade nesmie byť menší než 0,75 mm².

Bezchybné pripojenie na účinné uzemnenie je nutné na zaistenie bezpečnosti prístroja. Kotel je dodávaný s napájacím káblom, ktorý nie je zakončený zástrčkou.

Pripájací kábel musí byť napojený do siete 230 V/50 Hz, pričom musí byť dodržaná polarizácia L-N a správne uzemnenie. V prípade nutnosti výmeny napájacieho kábla sa obráťte na kvalifikovaný personál; na pripojenie kotla použijte vodič zeme (žlto-zelený), t. j. najdlhší z napájacích vodičov (pozrite výkres).

Napájací kábel

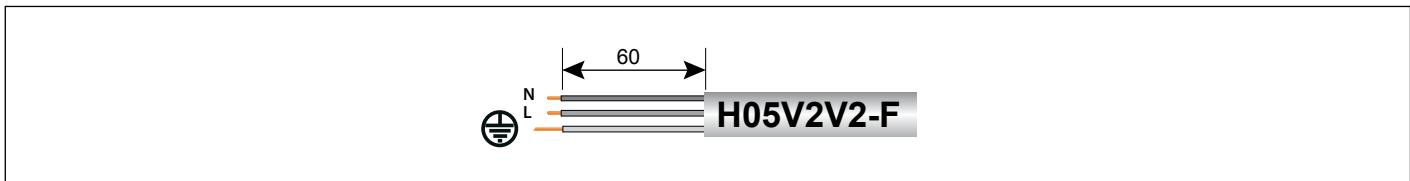

DŮLEŽITÉ!
PŘIPOJENÍ K ELEKTRICKÉ SÍTI MUSÍ BÝT PROVEDENO NAPEVNO
(NIKOLIV VIDLICÍ DO ZÁSUVKY) A BIPOLÁRNÍM SPÍNAČEM,
KTERÝ UMOŽNÍ PLNÉ ODPOJENÍ.

DŮLEŽITÉ!
PRIPOJENIE NA ELEKTICKÚ SIEŤ MUSÍ BYŤ PREVEDENÉ
NAPEVNO (NIE VIDLICOU DO ZÁSUVKY) A BIPOLÁRNÝM
VYPÍNAČOM, KTORÝ UMOŽŇUJE PLNÉ ODPOJENIE.

Je zakázáno použití rozdvojek, prodlužovacích kabelů či adaptérů.
 Na uzemnění je zakázáno používat trubky hydraulického zařízení, topení a plynu.

Kotel není chráněn proti následkům úderu bleskem.
 Je-li třeba vyměnit pojistky v síti, použijte rychlé pojistky 2A.

Je zakázané použitie rozvodiek, predlžovacích káblov či adaptérov.
 Na uzemnenie je zakázané používať rúrky hydraulického zariadenia, kúrenia a plynu.

Kotel nie je chránený proti následkom úderu bleskom.
 Ak treba vymeniť poistky v sieti, použijte rýchle poistky 2A.

Připojení regulace a dalšího příslušenství

Za účelem přístupu ke svorkovnici regulace postupujte následovně:

- odpojte kotel od elektrické sítě
- sejměte kryt - viz str. 53
- sklopte skříňku elektroniky
- vyhákněte dva klipy pro přístup ke konektorům a hlavní řídicí desce

Pripojenie periférnych zariadení

S cieľom prístupu k zapojeniu periférnych jednotiek postupujte nasledovne:

- odpojte kotel od zdroja energie,
- odstráňte kryt - vid'. str. 53
- otočte ovládací panel a zľahka ťahajte k sebe
- odpojte dva klipy pre prístup ku konektorom a hlavnej radiacej doske.

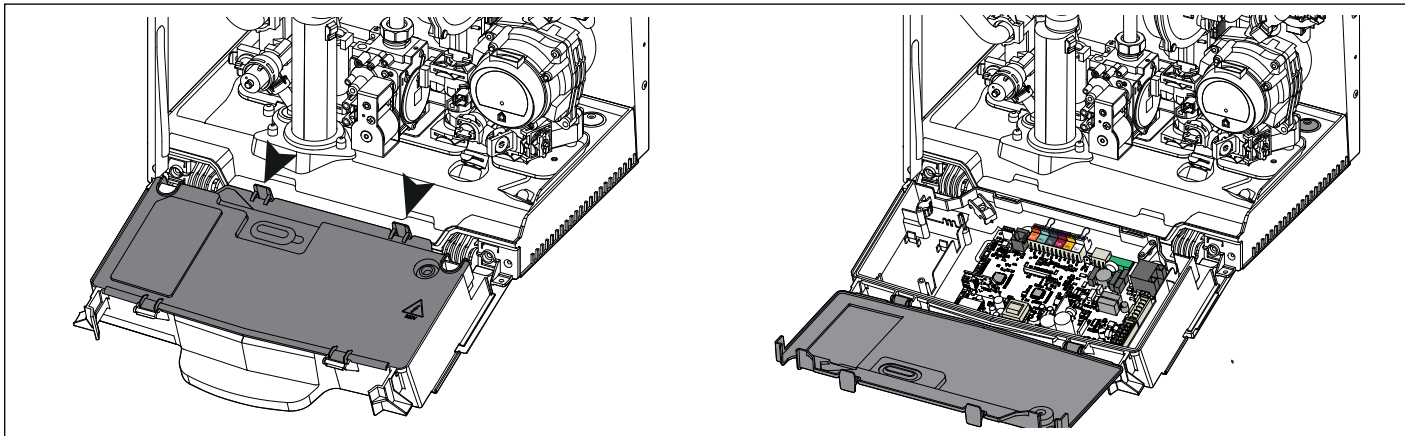

Naleznete zde přípojky pro:

- BUS** = Modulační termostat BUS - pouze ARISTON příslušenství
- FLOOR/ TA2** = ON/OFF kontakt - havarijní termostat podlahového topení nebo termostat 2. okruhu (výběr na par. 223)
- SE** = venkovní čidlo
- TNK** = čidlo zásobníku TUV - GENUS ONE SYSTEM
- SOL** = Čidlo solárního přehřevu
- TA1** = ON/OFF kontakt termostat 1. okruhu

Nájdete tu přípojky pre:

- BUS** - Pripojenie diaľkového ovládania (modulačné zariadenie)
- FLOOR/TA2** - Termostat podlahového kúrenia alebo termostat teploty vzduchu 2 (vybratý parametrom 223 – nastaveným z výroby – termostat podlahového kúrenia)
- SE** - Vonkajší snímač
- TNK** - Snímač zásobníka - GENUS ONE SYSTEM
- SOL** - Solárny snímač
- TA1** - Izbový termostat zóna 1

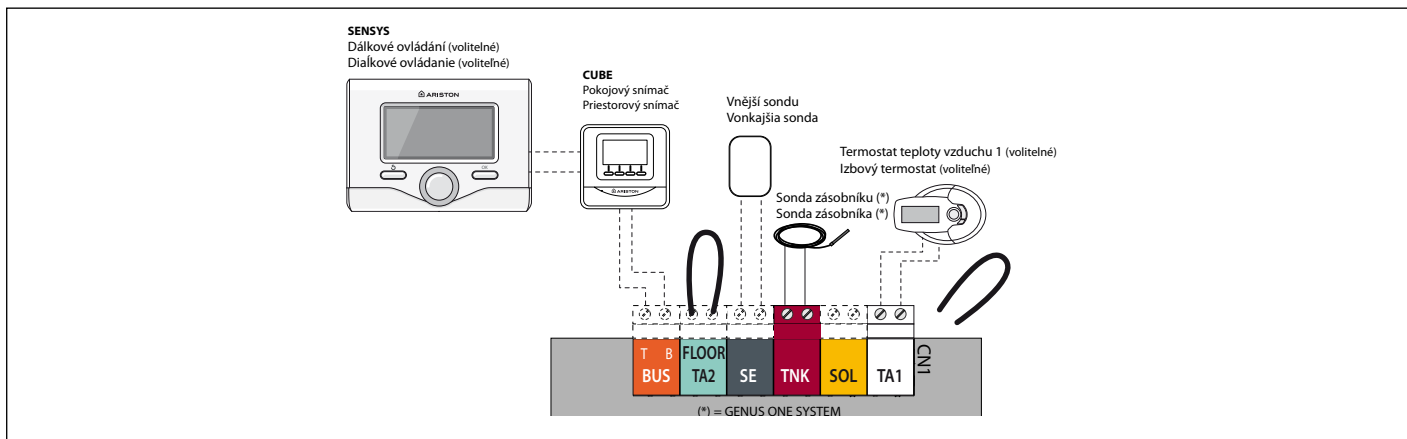

UPOZORNĚNÍ!

PRO PŘIPOJENÍ A UMÍSTĚNÍ KABELŮ VOLITELNÝCH PERIFERNÍCH JEDNOTEK DODRŽUJTE UPOZORNĚNÍ TÝKAJÍCÍ SE JEJICH INSTALACE.

Připojení pokojového termostatu

K připojení termostatu ke kotli postupujte následujícím způsobem:

- odpojte kotel z elektrické sítě
- uvolněte upevňovací šrouby ovládacího panelu, umístěné na jeho spodní části
- otočte ovládacím panelem směrem dolů a lehce táhněte k sobě,
- uvolněním dvou šroubů odmontujte zadní víko ovládacího panelu, pozdvihněte jej směrem nahoru a vyhákněte jej z horních úchytek,
- vložte kabel termostatu do kabelového průchodu, následně napojte dva dráty na elektrickou svorkovnici.

UPOZORNENIE!

PRI PŘIPOJENÍ A UMIESTNENÍ KÁBLOV VOLITELNÝCH PERIFERNÝCH JEDNOTEK DODRŽUJTE UPOZORNENIA TÝKAJÚCE SA ICH INŠTALÁCIE.

Pripojenie izbového termostatu

Uvoľnite svorku skrutkovačom a vložte drôt prichádzajúce z izbového termostatu

- Pripojte káble k terminálu TA1, odstráňte prepajky
- Uistite sa, že sú bezpečne spojené, a že nemožu byť vytiahnuté pri zatvorení alebo otvorení panelu dverí
- Opäť zatvorte, vymeňte kryt ovládacieho panela a čelný kryt.

Elektrické schéma

V zájmu dosažení vyšší bezpečnosti je třeba, aby kvalifikovaný personál provedl pečlivou kontrolu elektrického zařízení. Výrobce není zodpovědný za eventuelní škody, způsobené tím, že zařízení nebylo uzemněno, nebo že elektrická síť vykazuje anomálie.

Elektrická schéma

V zájme dosiahnutia vyššej bezpečnosti treba, aby kvalifikovaný personál vykonal dôkladnú kontrolu elektrického zariadenia. Výrobca nie je zodpovedný za eventuálne škody spôsobené tým, že zariadenie nebolo uzemnené alebo že elektrická sieť vykazuje anomálie.

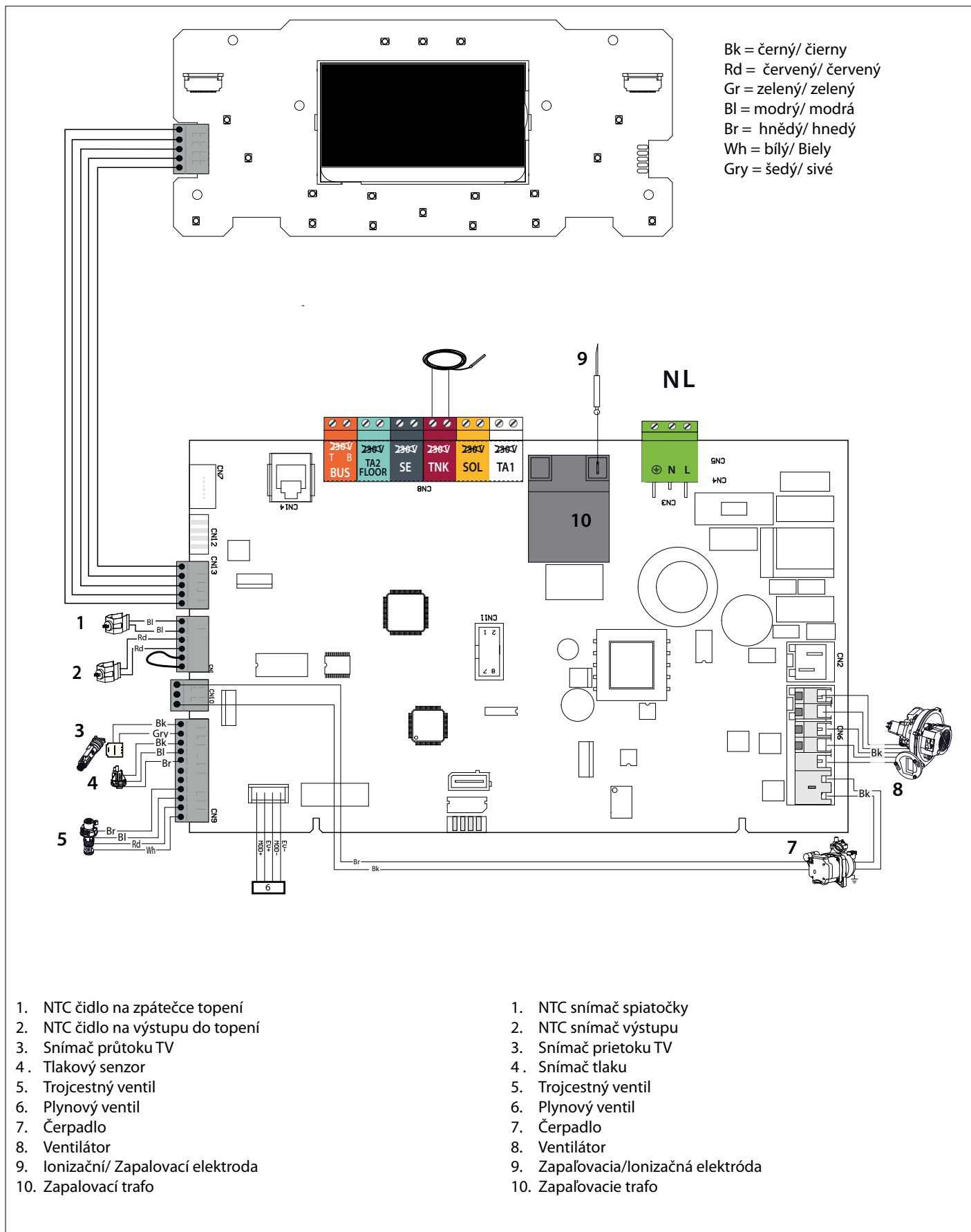

Příprava pro činnost

Za účelem zajištění bezpečnosti a správné činnosti kotle musí jeho uvedení do provozu provést výhradně autorizovaný servisní technik Ariston

Napájení elektrickým proudem

- zkontrolovat, aby napětí a frekvence napájení souhlasily s údaji uvedenými na štítku kotle;
- ověřit, aby připojení odpovídalo polaritě L-N;
- prověřit účinnost uzemnění.

Napuštění a odvzdušnění topného okruhu

UPOZORNĚNÍ!!

PŘIPOJTE HADICI PRO ODVOD KONDENZÁTU PŘED NAPUŠTĚNÍM A ODVZDUŠNĚNÍM TOPNÉHO OKRUHU



Příprava na činnost

S cieľom zaistiť bezpečnosť a správnu činnosť kotla musí jeho uvedenie do prevádzky vykonať kvalifikovaný technik spĺňajúci zákonom stanovené požiadavky.

Napájanie elektrickým prúdom

- kontrolovať, aby napätie a frekvencia napájania súhlasili s údajmi uvedenými na štítku kotla;
- overiť, aby pripojenie zodpovedalo polarite L-N;
- preveriť účinnosť uzemnenia.

Napustenie a odvzdušnenie vykurovacieho okruhu

UPOZORNENIE!!

PRIPOJTE HADICU PRE ODVOD KONDENZÁTU PRED NAPUSTENÍM A ODVZDUŠNENÍM VYKUROVACIEHO OKRUHU



Během uvedení do provozu nebo při údržbě musí být provedeno správné odvzdušnění topného okruhu a kotle. Provedte následovně:

- otevřete manuální odvzdušňovací ventil na straně primárního výměníku (2). Ventil je již připojen k hadici do sifónu
- zdvihnete zátku na automatickém odvzdušňovacím ventilu, otevřete ho a nechte ho otevřený
- postupně otvírejte napouštěcí ventil, dokud neuslyšíte tok vody, neotvírejte ventil zcela
- otevřete každý odvzdušňovací ventil (začněte od nejnižšího bodu) a zavřete jej až ve chvíli, kdy vytéká čistá voda bez vzduchu
- uzavřete manuální odvzdušňovací ventil ve chvíli, kdy vytéká čirá voda bez vzduchu
- pokračujte v napouštění systému dokud tlak na manometru nedosáhne 1,5 bar

Počas uvedenia do prevádzky alebo pri údržbe musí byť prevedené správné odvzdušnenie vykurovacieho okruhu a kotla. Provedte to nasledovne:

- Otvorte ručný odvzdušňovací ventil na primárnom výmenníku (2), ventil je už pripojený na hadicu sifónu
- zdvihnite zátku na automatickom odvzdušňovacom ventilu, otvorte ho a nechajte otvorený
- postupne otvárajte napúšťací ventil, až budete počuť prúdenie vody, neotvárajte ventil naplno
- otvorte každý odvzdušňovací ventil na v systéme ÚK (začnite od najnižšieho bodu) a zatvorte ho až vo chvíli, keď začne vytekať čistá voda bez vzduchu
- uzatvorte ručný odvzdušňovací ventil vo chvíli, keď vyteká čistá voda bez vzduchu
- pokračujte v napúšťaní vykurovacieho systému pokiaľ tlak v manometri nepresiahne 1,5 bar.

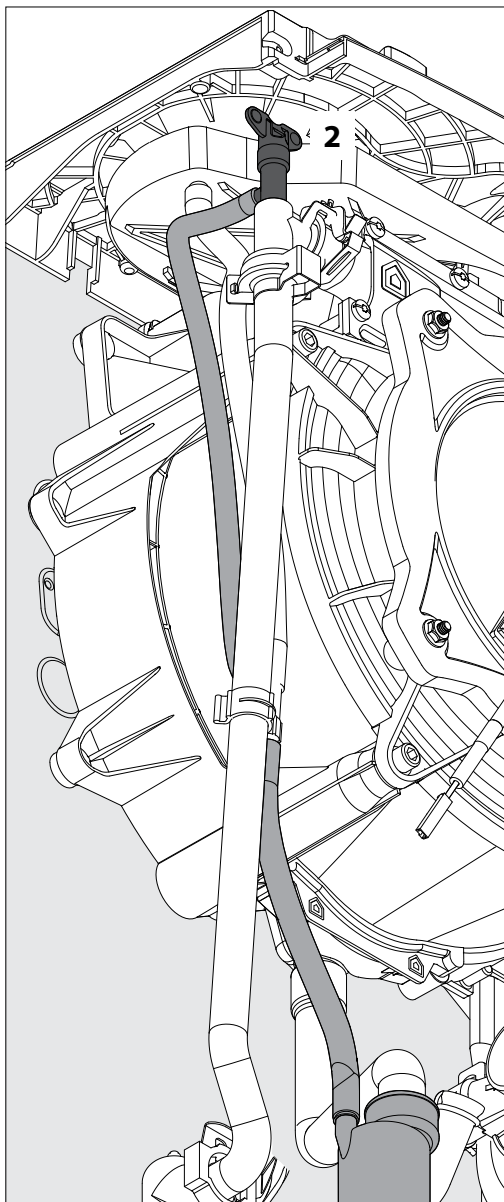

UPOZORNĚNÍ!!

ZKONTROLUJTE, ZDA JE V SIFÓNU VODA; POKUD NE, MUSÍ BÝT DOPLNĚNA. OTEVŘETE MANUÁLNÍ ODVZDUŠŇOVACÍ VENTIL NA HLAVNÍM VÝMĚNÍKU DO CHVÍLE UPLNÉHO NAPLNĚNÍ SIFÓNU. ZKONTROLUJTE ZNOVU TLAK V SYSTÉMU NA MANOMETRU.



UISTITE SA, ŽE JE

SIFÓN ZALIATY VODOU, POKIAĽ TOMU TAK NIEJE, ZALEJTE SIFÓN VODOU. OTVORTE RUČNÝ ODVZDUŠŇOVACÍ VENTIL NA HLAVNOM VÝMENNÍKU POKIAĽ SA KOMPLETNE NENAPLNÍ VODOU. OPĀTOVNE SKONTROLUJTE TLAK V SYSTÉME NA MANOMETRI.



Napájení plynem

Je třeba postupovat následujícím způsobem:

- ujistit se, že spalovaný plyn odpovídá druhu plynu, vyznačenému na štítku kotle;
- otevřít všechna okna a dveře;
- zabránit vzniku jisker či volného plamene;
- ověřit si těsnost zařízení na dodávku plynu pomocí uzavíracího kohoutu, umístěného u kotle. Nejdříve kohout uzavřete a následně otevřete, přičemž plynový ventil musí být zavřený (deaktivovaný); po dobu 10 minut nesmí plynové hodiny ukazovat žádný odběr či průchod plynu.

Postup při zapnutí

Stiskněte tlačítko ON/OFF  na ovládacím panelu pro zapnutí kotle.

Na displeji se zobrazí proces spouštění -zobrazené na liště.

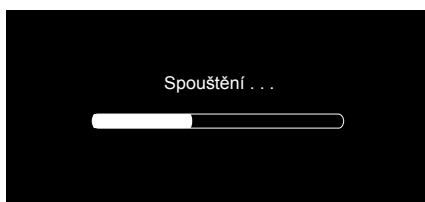

Když je spouštění dokončeno, na displeji se zobrazí nastavená teplota vytápění a TV (konfigurace kotle).

Je potřeba také nastavit datum, čas a jazyk. Provedte jak je znázorněno v uživatelském menu - viz NÁVOD PRO UŽIVATELE.



Napájanie plynom

Treba postupovať nasledujúcim spôsobom:

- uistiť sa, že spalovaný plyn zodpovedá druhu plynu vyznačenému na štítku kotla;
- otvoriť všetky okná a dvere;
- zabrániť vzniku iskier či volného plameňa;
- overiť si tesnosť zariadenia na dodávku plynu pomocou uzatváracieho kohútika umiestneného pri kotle. Najskôr kohútik uzatvorte a následne otvorte, pričom plynový ventil musí byť zavretý (deaktivovaný); v priebehu 10 minút nesmú plynové hodiny ukazovať žiadny odber či prechod plynu.

Postup pri zapnutí

Stlačte tlačidlo ON / OFF  na ovládacom paneli pre zapnutie kotla.

Na displeji se zobrazí proces spúšťania - indikovaný na lište.

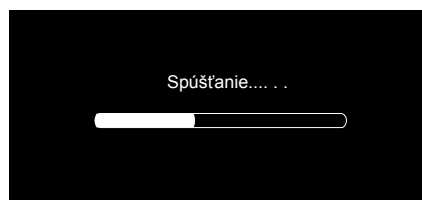

Keď je spúšťanie ukončené, na displeji sa zobrazí teplota vykurovania a TV (konfigurácie kotla).

Je potrebné nastaviť jazyk, dátum a čas. Prevedte podľa postupu popísaného v uživatelskom návode.



První zapnutí

1. Ujistěte se, že:
 - Je zavřený plynový ventil;
 - elektrické zapojení bylo provedeno správným způsobem. V každém případě se ujistěte, že je žlutozelený vodič připojen k funkčnímu zemnicímu obvodu;
 - s pomocí šroubováku nazvedněte uzávěr automatického odvzdušňovacího ventilu;
2. Zapněte kotel (stlačením tlačítka ON/OFF). Displej se rozsvítí a po několika vteřinách zobrazí chybu Kotel musí být kalibrován.



Prvé zapnutie

1. Uistite sa, že:
 - Je zavretý plynový ventil;
 - elektrické zapojenie bolo vykonané správnym spôsobom. V každom prípade sa uistite, že je žltozelený vodič pripojený k funkčnému uzemňovaciemu obvodu;
 - pomocou skrutkovača nadvihnite uzáver automatického odvzdušňovacieho ventilu;
2. Zapnite kotel (stlačením tlačidla ON/OFF). Displej sa rozsvieti a po niekoľkých sekundách zobrazí poruchu Kotel musí byť kalibrováný.

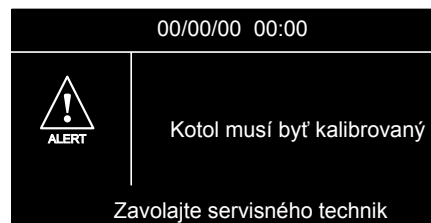

POZOR!!

Před spuštěním automatické kalibrace je nutné spustit automatické odvzdušnění z konfiguračního průvodce.

3. Během cyklu odvzdušnění otevřete manuální odvzdušňovací ventil (2) na primárním výměníku a uzavřete jej ve chvíli, kdy z něj bude vytekat čirá voda bez vzduchu. Po jeho ukončení zkontrolujte, zda došlo k úplnému odvzdušnění rozvodu, a v opačném případě celou operaci zopakujte;
4. Odvzdušněte radiátory;
5. Ujistěte se, že tlak systému na manometru je minimálně 1 bar.
6. zkontrolujte, zda je potrubí pro odvod spalin vyhovující a zcela průchozí.
7. Ujistěte se, zda jsou otevřené potřebné nasávací otvory pro větrání místnosti (instalace typu B).
8. Zkontrolujte, zda je sifón naplněn vodou; pokud ne, musí být naplněn. Pokud je třeba ho naplnit vodou, otevřete manuální odvzdušňovací ventil na primárním výměníku a uzavřete ho ve chvíli, kdy je sifón naplněn.

Pozn.: Pokud nebudete delší dobu používat kotel, měli byste doplnit sifon před zapojením kotle. V případě, že nedoplníte sifon, hrozí, že se do ovzduší dostanou spaliny.

9. Otevřete plynový kohout a zkontrolujte těsnost spojů včetně spojů na kotli, a to kontrolou nulového průchodu na počítadle. Odstraňte případné úniky.
10. Na konci kotel stále zobrazuje chybu Kotel musí být kalibrován - viz další odstavec.

NENÍ MOŽNÉ SPUSTIT KOTEL.

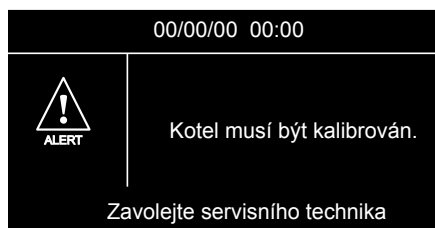

POZOR!!

Pred spustením automatickej kalibrácie je nutné spustiť automatické odvzdušnenie z konfiguračného sprievodcu.

3. Počas cyklu odvzdušnenia otvorte ručný odvzdušňovací ventil (2) na primárnom výmenníku a uzatvorte ho vo chvíli, keď z neho začne vytekať čistá voda bez vzduchu. Po jeho ukončení skontrolujte, či došlo k úplnému odvzdušneniu rozvodu, v opačnom prípade celú operáciu zopakujte;
4. Odvzdušnite radiátory;
5. Skontrolujte, či tlak v systéme na tlakomery je minimálne 1bar.
6. skontrolujte, či je potrubie na odvod spalin vyhovujúce a bez prípadných zapchatí.
7. Uistite sa, či sú otvorené eventuálne potrebné nasávacie otvory na vetranie miestnosti (inštalácia typu B).
8. Skontrolujte, či je sifón naplnený vodou; pokiaľ nie tak ho musíte doplniť vodou - otvorte ručný odvzdušňovací ventil na primárnom výmenníku a uzatvorte ho vo chvíli, keď je sifón naplnený.

Pozn.: Ak nebudete kotel dlhšie používať, mali by ste doplniť sifón pred zapojením kotla. V prípade, že nedoplníte sifón, hrozí, že sa do ovzdušia dostanú spaliny.

9. Otvorte plynový ventil a skontrolujte tesnosť spojov, vrátane spojov na kotly. Prípadné úniky odstráňte.
10. Na konci kotel stále zobrazuje poruchu Kotel musí byť kalibrováný - viz nasledujúci odstavec.

KOTOL NIE JE MOŽNÉ SPUSTIŤ.

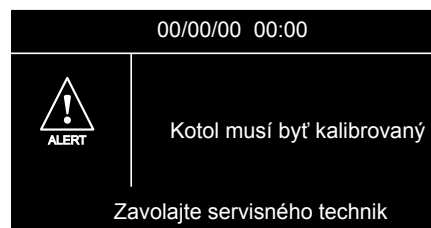

Cyklus odvzdušnění

Pro vstup do servisního menu stiskněte společně tlačítko OK a ZPĚT ↩ dokud se nezobrazí na displeji hláška "Vložte kód".

Stiskněte tlačítko b> pro vložení kódu (234) a následně stiskněte OK. Na displeji se zobrazí Oblast technika.

Tlačítkem b > vyberte PRŮVODCE NASTAVENÍ.

Stiskněte OK. Na displeji se zobrazí kotel, stiskněte OK.

Tlačítkem b > vyberte PRŮVODCE NASTAVENÍM a stiskněte OK.

Tlačítkem b > vyberte SYSTÉM ODVZDUŠNĚNÍ.

Stiskněte tlačítko OK. Řiďte se instrukcemi na displeji.

Ujistěte se, že kotel je v pohotovostním režimu, bez požadavku na ohřev vody nebo vytápění.

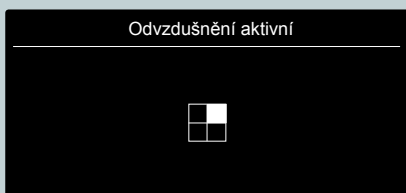

POZOR!!

Po skončení odvzdušnění zkontrolujte systém, že je zcela odvzdušněn, pokud ne, opakujte postup znovu.

Cyklus odvzdušněnía

Pre vstup do servisného menu stlačte súčasne tlačidlá OK a SPÄŤ ↩ pokiaľ sa na displeji nezobrazí hlásenie "Vložte kód".

Stláčajte tlačidlo b > pre vloženie kódu (234) a následne stlačte OK. Na displeji sa zobrazí Oblast' technika.

Tlačidlom b > vyberte SPRIEVODCA NASTAVENÍM.

Stlačte OK. Na displeji sa zobrazí kotel, stlačte OK.

Tlačidlom b > vyberte SPRIEVODCA a stlačte OK.

Tlačidlom b > vyberte SPRIEVODCA NASTAVENÍM.

Stlačte tlačidlo OK. Následne sa riadte inštrukciami na displeji.

Uistite sa, že je kotel bez požiadavky na vykurovanie a ohrev TV v pohotovostnom režime.

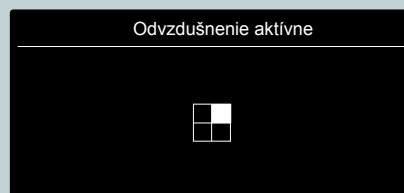

POZOR!!

Po skončení odvzdušnenia skontrolujte systém, či je úplne odvzdušnený, pokiaľ nie postup zopakujte znovu.

UPOZORNĚNÍ!!

AUTOMATICKÁ KALIBRACE MUSÍ BÝT PROVEDENA V PŘÍPADĚ:

- VÝMĚNY: VENTILÁTORU, PLYNOVÉHO VENTILU, SMĚŠOVAČE VZDUCH/PLYN, HOŘÁKU, ELEKTRODY.
- VÝMĚNY ŘÍDÍCÍ DESKY
- ZMĚNY TYPU PLYNU
- JAKÉKOLI ÚPRAVY NÁSLEDUJÍCÍCH PARAMETRŮ
 - 220 - ZAPALOVACÍ VÝKON
 - 231 - VÝKON TOPENÍ NASTAVITELNÝ
 - 232 - MAX. VÝKON TUV V %
 - 233 - MIN. VÝKON V %
 - 234 - MAX. VÝKON TOPENÍ V %

UPOZORNENIE!!

AUTOMATICKÁ KALIBRÁCIA MUSÍ BYŤ PREVEDENÁ V PRÍPADE:

- VÝMĚNY: VENTILÁTORA, PLYNOVÉHO VENTILA, ZMIEŠAVAČA VZDUCH/PLYN, HORÁKA, ELEKTRODY.
- VŹMENY RIADIACEJ DOSKY
- ZMENY TYPU PLYNU
- AKÉKOL'VEK ÚPRAVY NÁSLEDUJÍCÍCH PARAMETROV
 - 220 - ZAPALOVACÍ VÝKON
 - 231 - MAX. VÝKON VYKUROVANIA NASTAVITELNÝ
 - 232 - MAX. VÝKON TV V %
 - 233 - MIN. VÝKON V %
 - 234 - MAX. VÝKON VYKUROVANIA V %

Automatická kalibrace a kontrola spalování

SLED OPERACÍ TĚCHTO NASTAVENÍ A KONTROL MUSÍ BÝT VŽDY DORŽEN

Automatická kalibrácia a kontrola spaľovania

SLED OPERACÍÍ TOHTO NASTAVENIA A KONTROLY MUSÍ BÝT VŽDY DODRŽANÝ

Operace 1

Kontrola statického tlaku plynu

Povolte šroub 1 a vložte měřák tlaku plynu do trubičky.

Tlak plynu by měl korespondovat s tlakem dodávaného plynu, pro který je kotel připraven viz. Tabulka pro nastavení plynu.

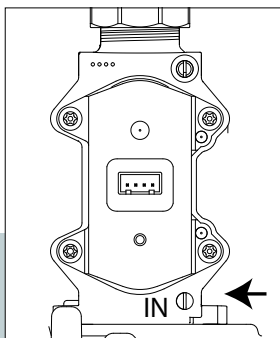

Operácia 1

Kontrola statického tlaku plynu

Povolte skrutku 1 a vložte tlakomer na meracie miesto plynu.

Tlak plynu musí zodpovedať tlaku dodávaného plynu, na ktorý je kotel určený vid'. Tabuľka pre nastavenie plynu.

POZOR!!

KOTEL NESMÍ BÝT SPUŠTĚN, POKUD TLAK PLYNU NEODPOVÍDÁ HODNOTÁM V "TABULKA PRO NASTAVENÍ PLYNU"

POZOR!!

KOTOL NESMIE BÝT SPUSTENÝ, POKIAĽ TLAK PLYNU NEZODPOVEDÁ HODNOTÁM UVEDENÝM V "TABUĽKA PRE NASTAVENIE PLYNU"

Operace 2

Automatická kalibrace

DŮLEŽITÉ!

BĚHEM PROCESU KALIBRACE A MĚŘENÍ HODNOTY CO2 JE DŮLEŽITÉ, ABY PŘEDNÍ KRYT BYL NA KOTLI A PŘÍVOD VZDUCHU/ODVOD SPALIN BYL KOMPLETNĚ NAMONTOVÁN.

Operácia 2

Automatická kalibrácia

POZOR!!

POČAS PROCESU KALIBRÁCIE A MERANIA HODNOTY CO2 JE DÔLEŽITÉ, ABY BOL PREDNÝ KRYT NA KOTLY A PRÍVOD VZDUCHU/ODŤAH SPALÍN KOMPLETNE NAMONTOVANÝ

Kotel stále zobrazuje poruchu



Kotel musí být kalibrován

Do servisního menu se dostanete současným stisknutím tlačítek OK a Zpět ↶ do chvíle, než se na displeji ukáže "Vložte kód". Stiskem tlačítka b > vložte kód (234) a stisknete ok. Na displeji se zobrazí "Oblast technika".

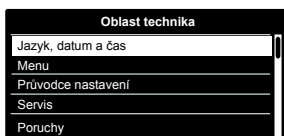

Tlačítkem b > vyberte Servis. Stiskněte OK.

Na displeji se zobrazí kotel, stiskněte OK.

Tlačítkem b > vyberte Nastavení parametrů. Stiskněte OK

Tlačítkem b > vyberte AUTOMATICKÁ KALIBRACE. Stiskněte OK.

Vyberte druh plynu tlačítkem b >:
0 = zemní plyn (tovární nastavení)
1 = LPG

2 = Air propaned (FR)

3 = G130 (IT)

Stiskněte OK.

Na displeji se zobrazí:

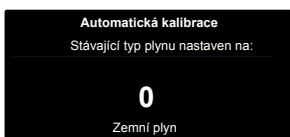
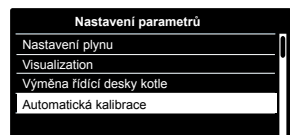
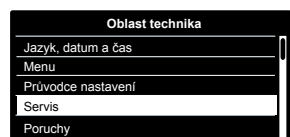

Stiskněte OK pro spuštění **Automatické kalibrace.**

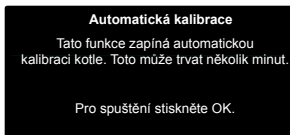

Kotel stále zobrazuje poruchu

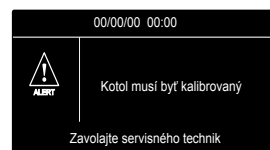

Kotel musí byť kalibrován

Do servisného menu sa dostanete súčasným stlačením tlačidiel OK a Späť až sa na displeji zobrazí "Vložte kód". Stlačením tlačidla b > vložte kód (234) a stlačte Ok. Na displeji sa zobrazí "Oblast technika".

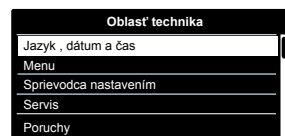

Tlačítkom b > vyberte Servis. Stlačte OK.

Na displeji sa zobrazí kotel, stlačte OK.

Tlačítkom b > vyberte Nastavenie parametrov. Stlačte OK.

Tlačítkom b > vyberte AUTOMATICKÁ KALIBRÁCIA. Stlačte OK.

Tlačítkom b > vyberte druh plynu:

0 = zemný plyn (výrobné nastavenie)

2 = G230

3 = G130

Stlačte OK.

Na displeji sa zobrazí:

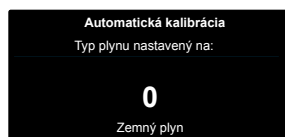
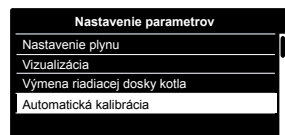
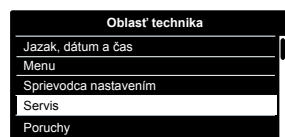

Stlačte OK pre zapnutie **Automatické kalibrácie.**

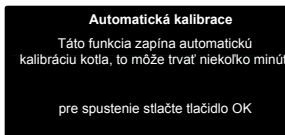

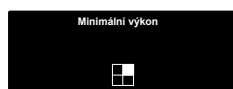
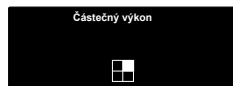
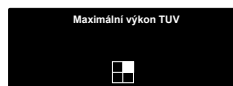

Tato operace může trvat několik minut. Na displeji se budou zobrazovat jednotlivé kroky.

Pokud je kalibrace dokončena, na displeji se zobrazí hlavní obrazovka.

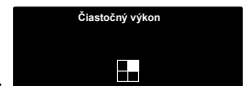
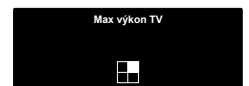
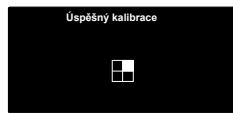

Táto operácia môže trvať niekoľko minút. Na displeji sa budú zobrazovať jednotlivé kroky.

Pokiaľ je kalibrácia dokončená, na displeji sa zobrazí hlavná obrazovka.



POZOR!!

Pokud kalibrace kotle neproběhla správně, na displeji se ukáže: Selhalo a následuje výzva pro opakování kalibrace.

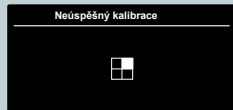

OPAKUJTE KALIBRACI DLE POŽADAVKU. POKUD KOTEL STÁLE ZOBRAZUJE CHYBU, KONTAKTUJTE KVALIFIKOVANÉHO TECHNIKA.

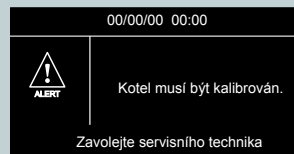

POZOR!!

Ak kalibrácia kotla neprebehla správne, na displeji sa zobrazí: Zlyhalo a nasleduje výzva pre opakovanie kalibrácie.



OPAKUJTE KALIBRÁCIU PODĽA POŽIADAVKY. POKIAĽ KOTOL STÁLE ZOBRAZUJE PORUCHU, KONTAKTUJTE KVALIFIKOVANÉHO TECHNIKA.

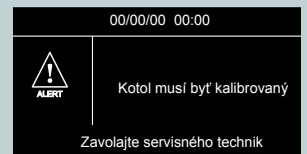

UPOZORNĚNÍ!!

AUTOMATICKÁ KALIBRACE MUSÍ BÝT PROVEDENA V PŘÍPADĚ:

- VÝMĚNY: VENTILÁTORU, PLYNOVÉHO VENTILU, SMĚŠOVAČE VZDUCH/PLYN, HOŘÁKU, ELEKTRODY.
- VÝMĚNY ŘÍDÍCÍ DESKY
- ZMĚNY TYPU PLYNU
- JAKÉKOLI ÚPRAVY NÁSLEDUJÍCÍCH PARAMETRŮ
220 - ZAPALOVACÍ VÝKON
231 - VÝKON TOPENÍ NASTAVITELNÝ
232 - MAX. VÝKON TUV V %
233 - MIN. VÝKON V %
234 - MAX. VÝKON TOPENÍ V %

UPOZORNENIE!!

AUTOMATICKÁ KALIBRÁCIA MUSÍ BYŤ PREVEDENÁ V PRÍPADE:

- VÝMĚNY: VENTILÁTORA, PLYNOVÉHO VENTILA, ZMIEŠAVAČA VZDUCH/PLYN, HORÁKA, ELEKTRODY.
- VŹMENY RIADIACEJ DESKY
- ZMENY TYPU PLYNU
- AKÉKOLVEK ÚPRAVY NÁSLEDUJÍCÍCH PARAMETROV
220 - ZAPALOVACÍ VÝKON
231 - MAX. VÝKON VYKUROVANIA NASTAVITELNÝ
232 - MAX. VÝKON TV V %
233 - MIN. VÝKON V %
234 - MAX. VÝKON VYKUROVANIA V %

Úkon 2 - Příprava měřicích přístrojů

Připojte kalibrovaný měřicí přístroj k měřicímu místu analýzy spalín (vlevo), přičemž vyšroubujte šroub a vytáhněte uzáver..

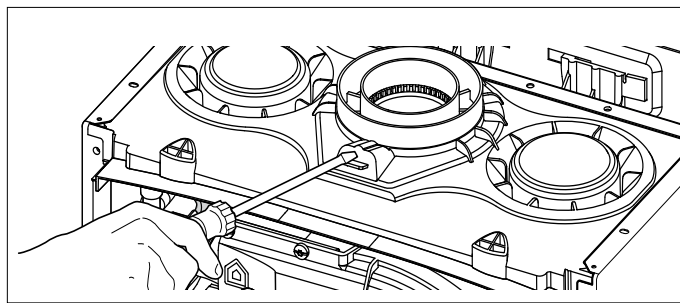

Úkon 3 - Příprava meracích prístrojov

Připojte kalibrovaný merací přístroj k meraciemu miestu analýzy spalín (vľavo), pričom vyskrutkujte skrutku a vytiahnite uzáver.

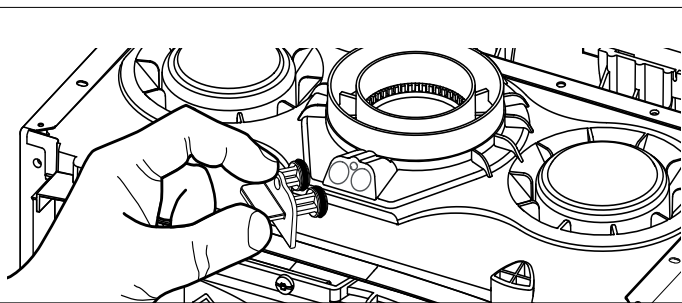

Úkon 4 - Kontrola vstupního tlaku

Povolte šroub 1 a nasadte spojovací trubku manometru do zásuvky měření tlaku.

Zapněte kotel na maximální výkon TV, aktivujte funkci "KOMINÍK" (stiskněte tlačítko RESET na 10 sekund a zmáčknout tlačítko > pro výběr maximální výkonu TV).

Vstupní tlak plynu musí odpovídat hodnotě stanovené na základě typu plynu, pro který byl kotel navržen viz. Tabulka nastavení plynu.

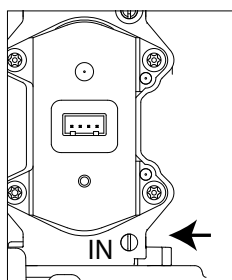

Úkon 4 - Kontrola vstupného tlaku

Povolte skrutku 1 a nasadte spojovaciu rúrku manometra do zásuvky merania tlaku.

Zapnite kotol na maximálny výkon TV, aktivujte funkciu „kominík“ (stlačte tlačidlo RESET na 10 sekúnd a stlač tlačidlo > na výber maximálneho výkonu TV).

Vstupný tlak by mal zodpovedať hodnote stanovenej na základe typu plynu, pre ktorý bol kotol navrhnutý – pozrite Tabuľka nastavenia plynu.

POZOR!!

KOTEL NESMÍ BÝT SPUŠTĚN, POKUD TLAK PLYNU NEODPOVÍDÁ HODNOTÁM V "TABULKA PRO NASTAVENÍ PLYNU"

POZOR!!

KOTOL NESMIE BYŤ SPUSTENÝ, POKIAĽ TLAK PLYNU NEZODPOVEDÁ HODNOTÁM UVEDENÝM V "TABUĽKA PRE NASTAVENIE PLYNU"

Úkon 5 - Nastavení hodnoty CO2 - Částečný výkon

Provedte čerpání teplé užitkové vody při maximálním průtoku vody. Stiskem tlačítka RESET na 10 sekund zvolte funkci kominík.

Pozor! Při aktivaci funkce kominík může být teplota vody vytékající z kotle vyšší než 65°C.

Úkon 5 - Nastavenie hodnoty CO2 - Čiastočný výkon

Čerpajte teplú úžitkovú vodu pri maximálnom prietoku vody. Stlačením tlačidla RESET na 10 sekúnd zvolte funkciu Kominár.

Pozor! Pri aktivácii funkcie Kominár môže byť teplota vody vytekajúcej z kotla vyššia než 65 °C.

Na displeji se zobrazí Funkce Kominík aktivní
Částečný výkon

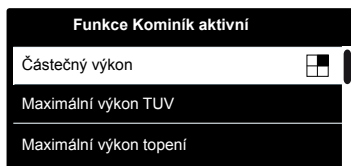

Na displeji sa zobrazí Funkcia Kominár aktívna
Čiastočný výkon

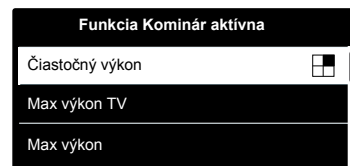

Před provedením analýzy spalování vyčkejte 1 minutu, než se kotel stabilizuje.

Odečtete hodnotu CO2 (%) a porovnejte ji s hodnotami uvedeným v dále uvedené tabulce A.

HODNOTA S NASAZENÝM PŘEDNÍM KRYTEM.

Stiskněte OK. Na displeji se, po 5 vteřinách, zobrazí nastavovací lišta.

Pokud je naměřená hodnota CO2 rozdílná od hodnoty v tabulce, stiskem tlačítka b < > nastavte hodnotu. Hodnotu CO2 je možné změnit o 0,5%. Počkejte 1 minutu, aby se kotel stabilizoval před opětovným měřením hodnoty CO2. Pokud je hodnota CO2 v pořádku, přejděte k dalšímu kroku.

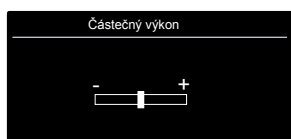

Pred vykonaním analýzy

spalovania vyčkejte 1 minutu, než sa kotel stabilizuje.

Odpočítajte hodnotu CO2 (%) a porovnajte ju s hodnotami uvedenými v ďalej uvedenej tabuľke A **HODNOTA S NASAZENÝM PŘEDNÍM KRYTEM.**

Tabulka / Tabulke A			
GENUS ONE 24/30/35			
GENUS ONE SYSTEM 12/18/24/30/35			
Plynový plynový	CO2 (%)		
	Částečný výkon Čiastočný výkon	Maximální výkon TUV Max výkon TV	Minimální výkon Min výkon
G20		8,8 ± 0,7	
G30-G31		10,5 ± 1,0	

Stlačte OK. Na displeji sa po 5 sekundách zobrazí nastavovacia lišta.

Pokiaľ je nameraná hodnota CO2 rozdielna od hodnoty uvedenej v tabuľke, stlačením tlačidla b < > nastavte hodnotu. Hodnotu CO2 je možné meniť o 0,5%. Počkajte 1 minutu, aby sa kotel stabilizoval pred opětovným meraním hodnoty CO2. Pokiaľ je hodnota CO2 v pořádku, přejděte na další krok.

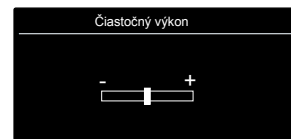

Úkon 5 -Nastavení CO2 při maximálním výkonu (užitková voda)

Stisknutím tlačítka **b < >** vyberte Maximální výkon TV
Na displeji se zobrazí Funkce Kominík aktivní,

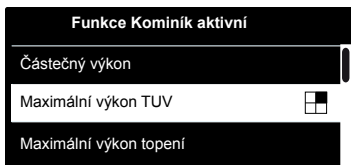

Maximální výkon TV
Před provedením analýzy spalování vyčkejte 1 minutu, než se kotel stabilizuje.

Odečtěte hodnotu CO2 (%) a porovnejte ji s hodnotami uvedeným v dále uvedené tabulce A.

Stiskněte OK. Na displeji se po několika vteřinách zobrazí nastavovací lišta.

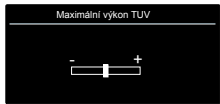

Pokud je naměřená hodnota CO2 rozdílná od hodnoty v tabulce, stiskem tlačítka **b < >** nastavte hodnotu.

Hodnotu CO2 je možné upravit v rozsahu 0,5%.

Počkejte 1 minutu než se kotel stabilizuje před odečtením nové hodnoty CO2.

Pokud je hodnota CO2 (%) v pořádku, přejděte k dalšímu kroku.

Úkon 6 -kontrola CO2 při minimálním výkonu

Stisknutím tlačítka **b < >** vyberte Minimální výkon
Na displeji se zobrazí Funkce kominík aktivní Minimální výkon.

Před provedením analýzy spalování vyčkejte 1 minutu, než se kotel stabilizuje.

Odečtěte hodnotu CO2 (%) a porovnejte ji s hodnotami uvedeným v dále uvedené tabulce A.

Stiskněte OK. Na displeji se po několika vteřinách zobrazí nastavovací lišta.

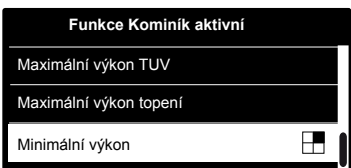

Pokud je naměřená hodnota CO2 rozdílná od hodnoty v tabulce, stiskem tlačítka **b < >** nastavte hodnotu.

Hodnotu CO2 je možné upravit v rozsahu 0,5%.

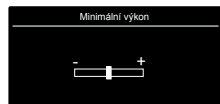

Počkejte 1 minutu než se kotel stabilizuje před odečtením nové hodnoty CO2.

Pokud je hodnota CO2 (%) v pořádku, přejděte k dalšímu kroku.

Úkon 7 - konec seřizování

Stiskem tlačítka RESET opustíte režim kominík.

Ukončete odběr TUV.

Namontujte zpět kryt přístroje.

Namontujte zpět uzávěr vývodů spalování.

Pozn: Funkce kominík je automaticky deaktivovaná po 30 minutách, nebo může být deaktivovaná manuálně krátkým stisknutím tlačítka RESET.

Úkon 5 - Nastavenie CO2 pri maximálnom výkone (užitková voda)

Stlačte tlačidlo **b>** pre voľbu Max výkon TV

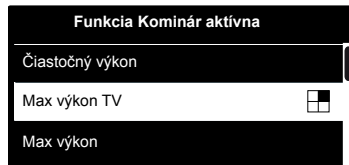

Na displeji sa zobrazí Funkcia Kominár aktívna, Maximálny výkon TV

Pred vykonaním analýzy spaľovania vyčkejte 1 minútu, než sa kotol stabilizuje.

Odpočítajte hodnotu CO2 (%) a porovnajte ju s hodnotami uvedenými v ďalej uvedenej tabuľke A).

Stlačte OK. Na displeji sa po 5 sekundách zobrazí nastavovacia lišta.

Pokiaľ je nameraná hodnota CO2 rozdielna od hodnoty uvedenej v tabuľke, stlačením tlačidla **b < >** nastavte hodnotu.

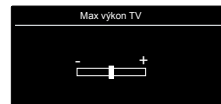

Hodnotu CO2 je možné meniť o 0,5%. Počkajte 1 minútu, aby sa kotol stabilizoval pred opätovným meraním hodnoty CO2.

Pokiaľ je hodnota CO2 v poriadku, prejdite na ďalší krok.

Úkon 6 - kontrola CO2 pri minimálnom výkone

Stlačte tlačidlo **b>** pre voľbu Min výkon

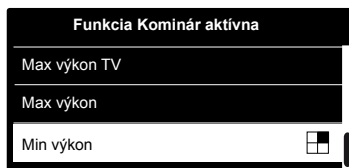

Na displeji sa zobrazí Funkcia Kominár aktívna, Minimálny výkon.

Pred vykonaním analýzy spaľovania vyčkejte 1 minútu, než sa kotol stabilizuje.

Odpočítajte hodnotu CO2 (%) a porovnajte ju s hodnotami uvedenými v ďalej uvedenej tabuľke A).

Stlačte OK. Na displeji sa po 5 sekundách zobrazí nastavovacia lišta.

Pokiaľ je nameraná hodnota CO2 rozdielna od hodnoty uvedenej v tabuľke, stlačením tlačidla **b < >** nastavte hodnotu.

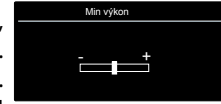

Hodnotu CO2 je možné meniť o 0,5%. Počkajte 1 minútu, aby sa kotol stabilizoval pred opätovným meraním hodnoty CO2. Pokiaľ je hodnota CO2 v poriadku, prejdite na ďalší krok.

Úkon 7 - koniec nastavovania

Stlačením tlačidla RESET opustite režim čistenia.

Ukončite čerpanie.

Namontujte späť čelo prístroja.

Namontujte späť uzávěr vývodov spaľovania.

Pozn.: Funkcia Kominár sa automaticky deaktivuje po 30 minútach alebo môže byť deaktivovaná manuálne krátkym stlačením tlačidla RESET.

Seřízení maximálního výkonu topení

Tento parametr omezuje užitný výkon kotle - podle potřeby topného systému.

Procenta odpovídají hodnotě výkonu mezi minimálním (0) a jmenovitým (100) výkonem uvedeným v následujícím grafu.

Pro nastavení potřebného výkonu topení kotle použijte menu 2 / podmenu 3 / parametr 1.

Nastavenie maximálneho výkonu kúrenia

Tento parameter obmedzuje užitkový výkon kotla.

Percentá zodpovedajú hodnote výkonu medzi minimálnym (0) a menovitým (100) výkonom uvedeným v nasledujúcom grafe.

Na kontrolu maximálneho výkonu kúrenia kotla použijte menu 2 / podmenu 3 / parameter 1.

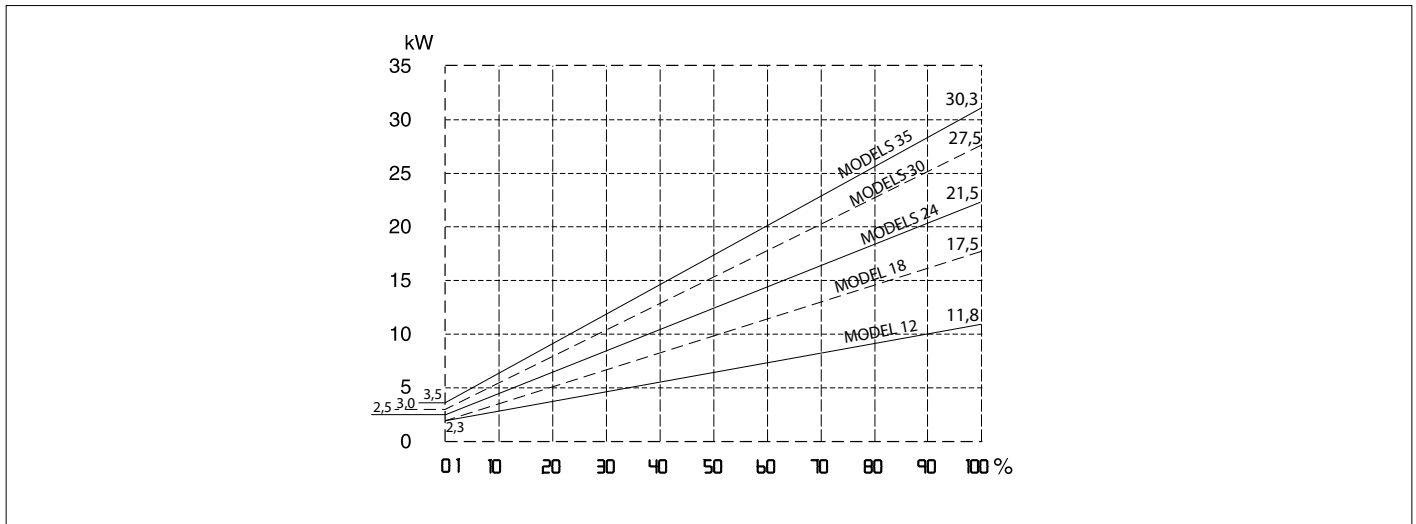

Zapalovací výkon

Tento parametr omezuje užitný výkon kotle ve fázi zapálení.

Procenta odpovídají užitému výkonu v rozmezí mezi minimálním výkonem (0) a maximálním výkonem (100)

Pro kontrolu pomalého zážehu kotle použijte menu 2 / podmenu 2 / parametr 0.

Pomalé zapálenie

Tento parameter obmedzuje užitkový výkon kotla vo fáze zapálenia. Percentá zodpovedajú užitému výkonu v rozmedzí medzi minimálnym výkonom (0) a maximálnym výkonom (100).

Na kontrolu pomalého zážihu kotla použijte menu 2 / podmenu 2 / parameter 0. Ak je to potrebné, zmeňte hodnotu parametra, kým nie je dosiahnutý vhodný tlak.

Nastavení anticyklový interval

Tento parametr - menu 2 / podmenu 3 / parametr 5 umožňuje manuální (0) nebo automatické (1) nastavení času do příštího zapálení hořáku po vypnutí tak, aby byla co nejlépe dosažena požadovaná teplota.

Při výběru manuálního režimu je možné nastavit proticyklus v parametru 2 / podmenu 3 / parametr 6 od 0 do 7 minut

Při výběru automatického režimu bude anticyklus spočítán automaticky přístrojem na základě požadované teploty.

Nastavenie oneskoreného zapálenia kúrenia

Tento parameter - menu 2 / podmenu 3 / parameter 5 umožňuje mechanické (0) alebo automatické (1) nastavenie času do nasledujúceho zapálenia horáka po vypnutí tak, aby bola čo najlepšie dosiahnutá požadovaná teplota.

Pri výbere mechanického režimu je možné nastaviť proticyklus v parametri 2 / podmenu 3 / parameter 6 od 0 do 7 minút.

Pri výbere automatického režimu bude proticyklus spočítaný automaticky prístrojom na základe požadovanej teploty.

Tabuľka pro nastavení plynu

Tabuľka pre nastavenie plynu

GENUS ONE		12			18			24		
GENUS ONE SYSTEM		12			18			24		
Parámetro Parameter		G20	G30	G31	G20	G30	G31	G20	G30	G31
Wobbeho index (15°C, 1013 mbar) (MJ/m ³) Index Wobe inf.(15°C, 1013 mbar) (MJ/m ³)		45,67	80,58	70,69	45,67	80,58	70,69	45,67	80,58	70,69
Tlak plynu na vstupu min-max (mbar) Tlak plynu na vstupe min-max (mbar)		17-25	25-35	25-45	17-25	25-35	25-45	17-25	25-35	25-45
Zapalovací výkon Pomalé zapálenie	220	72	79	60	76	44				
Výkon topení nastavitelný Výkon kúrenia nastaviteľný	231	66	65	70	70	65				
Min. výkon v % Min. výkon v %	233	8	8	1	1	1				
Max. výkon topení v % Max. výkon kúrenia v%	234	68	63	46	49	70				
Max. výkon TV v % Max. výkon TV v%	232	68	63	46	49	83				
Parametr 202 nastavte na: Parameter 202 nastavte na:		0	1	1	0	1	1	0	1	1
Max./min. průtok plynu (15 °C, 1013 mbar) (nat - m ³ /h) (LPG - kg/h) Max. / Min. prietok plynu (15°C, 1013 mbar) (nat - m ³ /h) (GPL - kg/h)	max. užitková voda max. užitková voda	1.27	0.95	0.93	1.90	1.42	1.40	2.75	2.05	2.02
	max. topení max. kúrenie	1.27	0.95	0.93	1.90	1.42	1.40	2.33	1.73	1.71
	min min	0.26	0.20	0.19	0.26	0.20	0.19	0.26	0.20	0.19

GENUS ONE		30			35		
GENUS ONE SYSTEM		30			35		
Parámetro Parameter		G20	G30	G31	G20	G30	G31
Wobbeho index (15°C, 1013 mbar) (MJ/m ³) Index Wobe inf.(15°C, 1013 mbar) (MJ/m ³)		45,67	80,58	70,69	45,67	80,58	70,69
Tlak plynu na vstupu min-max (mbar) Tlak plynu na vstupe min-max (mbar)		17-25	25-35	25-45	17-25	25-35	25-45
Zapalovací výkon Pomalé zapálenie	220	42			43		
Výkon topení nastavitelný Výkon kúrenia nastaviteľný	231	65			65		
Min. výkon v % Min. výkon v %	233	1			1		
Max. výkon topení v % Max. výkon kúrenia v%	234	82			73		
Max. výkon TUV v % Max. výkon TUV v%	232	88			84		
Parametr 202 nastavte na: Parameter 202 nastavte na:		0	1	1	0	1	1
Max./min. průtok plynu (15 °C, 1013 mbar) (nat - m ³ /h) (LPG - kg/h) Max. / Min. prietok plynu (15°C, 1013 mbar) (nat - m ³ /h) (GPL - kg/h)	max. užitková voda max. užitková voda	3.17	2.37	2.33	3.65	2.72	2.68
	max. topení max. kúrenie	2.96	2.21	2.18	3.28	2.44	2.41
	min min	0.32	0.24	0.23	0.37	0.28	0.27

Záměna plynu

Tyto přístroje jsou určeny pro provoz s různými typy plynu. Změnu plynu smí provádět pouze kvalifikovaný pracovník.

Není potřeba sada na změnu druhu plynu, protože kotel má automatický systém pro různé druhy spalovaného plynu.

Změnu proveďte následovně:

1. Změňte parametr 202 na jiný plyn (viz Menu pro technika). Na displeji se zobrazí chyba "Kotel musí být kalibrován".
2. Pro nastavení na plyn G30 nebo G31, změňte parametr jako výše dle tabulky (pouze verze 12 a 18 kW). Kotel si vyžádá kalibraci.
3. Proveďte kalibraci a kontrolu CO2 jak je popsáno v části Proces kontroly spalování.
4. Nakonec nalepte nový štítek (dodáno s kotlem) potvrzující aktuální druh plynu.
5. Zkontrolujte těsnost, případné netěsnosti plynu opravte.

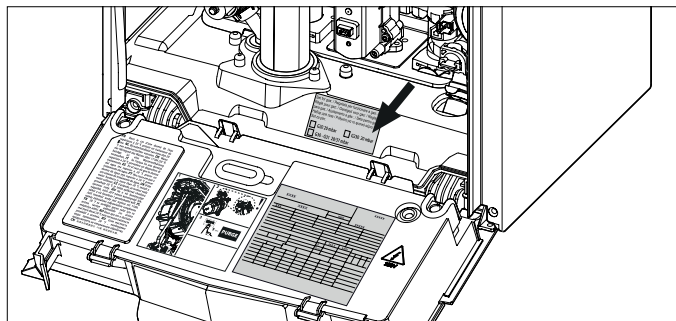

Záměna plynu

Tieto prístroje sú určené na prevádzku s rôznymi typmi plynu.

Zmenu plynu smie vykonávať iba kvalifikovaný pracovník.

Na záměnu druhu plynu nie je potrebná prestavbová sada, z dôvodu automatického systému pre rôzne druhy spalovaného plynu.

Zmenu prevedte nasledovne:

1. Zmeňte parameter 202 na daný typ plynu (viď. Menu pre technika). Na displeji sa zobrazí porucha "Kotel musí byť nakalibrován".
2. Pre nastavenie na plyn G30 alebo G31, zmeňte parameter podľa predchádzajúcej tabuľky (platí iba pre verzie 12 a 18kW). Kotel si vyžiada kalibráciu.
3. Prevedte kalibráciu a kontrolu CO2 tak ako je popísané v časti Proces kontroly spalovania.
4. Nakoniec nalepte nový štítek (dodaný s kotlom) potvrdzujúci aktuálny druh plynu.
5. Skontrolujte tesnosť, prípadné netesnosti plynu opravte.

Set for gas: / Réglé pour gaz: / Seta pentru gaz: /
 Urządzenie grzewcze przystosowane do gazu /
 Gázzal való üzemelésre beszabályozva / Набор для газа /
 Gaz için ayarlanmıştır / Seřizeno pro plyn

<input type="checkbox"/> G20 20 mbar	<input type="checkbox"/> G2.350 13 mbar
<input type="checkbox"/> G25.1 25 mbar	<input type="checkbox"/> G27 20 mbar
<input checked="" type="checkbox"/> G30 29 mbar	<input type="checkbox"/> G31 37 mbar

Příklad: Kotel nastavený na LPG

Príklad: Kotel je nastavený na LPG

Funkce Auto

Funkce, která umožňuje kotli samostatně přizpůsobit vlastní režim činnosti (teplota topných článků) vnějším podmínkám za účelem dosažení a udržování požadovaných hodnot teploty prostředí.

Podle připojených periferních jednotek a podle počtu spravovaných zón kotel samostatně reguluje teplotu na přítoku.

Zajistěte nastavení jednotlivých souvisejících parametrů (viz menu regulace). Za účelem aktivace funkce stiskněte tlačítko AUTO.

Za účelem získání podrobnějších informací konzultujte Návod k termoregulaci od ARISTON.

Funkcia AUTO

Funkcia, ktorá umožňuje kotli samostatne prispôbiť vlastný režim činnosti (teplota vykurovacích článkov) vonkajším podmienkam s cieľom dosiahnuť a udržovať požadované hodnoty teploty prostredia.

Podľa pripojených periférnych jednotiek a podľa počtu spravovaných zón kotel samostatne reguluje teplotu na prítoku.

Zaistite nastavenie jednotlivých súvisiacich parametrov (pozrite menu regulácie). S cieľom aktivovať funkciu stlačte tlačidlo AUTO.

Pre podrobnejšie informácie konzultujte Návod na termoreguláciu od ARISTON.

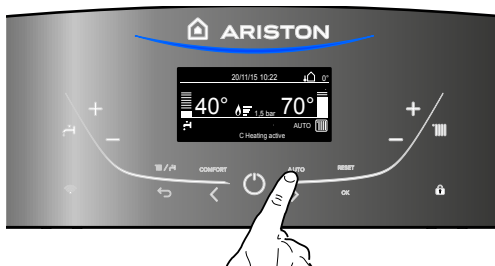

Příklad 1:

ROZVOD S JEDINOU ZÓNOU (VYSOKÁ TEPLOTA) S TERMOSTATEM PROSTŘEDÍ ON/OFF:

V tomto případě je třeba nastavit následující parametry:

- 4 2 1 - Aktivace Termoregulace prostřednictvím snímačů
 - zvolte 01 = Základní termoregulace
- 2 4 4 - Doba zvýšení (volitelná) může být nastavena doba čekání pro krokové zvýšení přítokové teploty o 4°C. Hodnota se bude měnit podle druhu rozvodu a instalace.
 - Když je Doba zvýšení = 00, funkce není aktivní.

Příklad 1:

ROZVOD S JEDINOU ZÓNOU (VYSOKÁ TEPLOTA) S TERMOSTATOM PROSTREDIA ON/OFF:

V tomto prípade treba nastaviť nasledujúce parametre:

- 4 2 1 - Aktivácia termoregulácie prostredníctvom snímačov - zvolte 01 = Základná termoregulácia
- 2 4 4 - Čas zvýšenia (voliteľný) môže byť nastavený čas čakania pre krokové zvýšenie prítokovej teploty o 4 °C. Hodnota sa bude meniť podľa druhu rozvodu a inštalácie.
 - Keď je Čas zvýšenia = 00, funkcia nie je aktívna.

Příklad 2:

ROZVOD S JEDINOU ZÓNOU (VYSOKÁ TEPLOTA) S TERMOSTATEM PROSTŘEDÍ ON/OFF + EXTERNÍ SONDA:

V tomto případě je třeba nastavit následující parametry:

- 4 2 1 - Aktivace Termoregulace prostřednictvím snímačů
 - zvolte 03 = pouze externí sonda
- 4 2 2 - Volba křivky termoregulace (viz str. 25)
 - zvolte požadovanou křivku na základě druhu rozvodu, instalace, tepelné izolace budovy atd.
- 4 2 3 - Paralelní posunutí křivky, které umožňuje paralelně posunout křivku zvýšením nebo snížením nastavené teploty (měnitelné také uživatelem, a to prostřednictvím otočného ovladače regulace teploty topení, který při aktivované funkci aut. vykonává funkci paralelního posunu křivky).

Příklad 2:

ROZVOD S JEDINOU ZÓNOU (VYSOKÁ TEPLOTA) S TERMOSTATOM PROSTREDIA ON/OFF + EXTERNÁ SONDA:

V tomto prípade treba nastaviť nasledujúce parametre:

- 4 2 1 - Aktivácia termoregulácie prostredníctvom snímačov - zvolte 03 = iba externá sonda
- 4 2 2 - Volba krivky termoregulácie (pozrite str. 25)
 - zvolte požadovanú křivku na základe druhu rozvodu, inštalácie, tepelnej izolácie budovy atď.
- 4 2 3 - Paralelné posunutie krivky, ktoré umožňuje paralelne posunúť krivku zvýšením alebo znížením nastavenej teploty (meniteľné taktiež používateľom, a to prostredníctvom otočného ovládača regulácie teploty kúrenia, ktorý pri aktivovanej funkcii aut. vykonáva funkciu paralelného posunu krivky).

Příklad 3:

ROZVOD S JEDINOU ZÓNOU (VYSOKÁ TEPLOTA) S DÁLKOVÝM OVLÁDÁNÍM SENSYS + VENKOVNÍ ČIDLO:

V tomto případě je třeba nastavit následující parametry:

- 4 2 1 - Aktivace Termoregulace prostřednictvím snímačů
 - zvolte 4 = externí sonda + sonda prostředí
- 4 2 2 - Volba křivky termoregulace (viz str. 25)
 - zvolte požadovanou křivku na základě druhu rozvodu, instalace, tepelné izolace budovy atd.
- 4 2 3 - Paralelní posunutí křivky, které umožňuje paralelně posunout křivku zvýšením nebo snížením nastavené teploty (měnitelné také uživatelem, a to prostřednictvím tlačítka **b**, který při aktivované funkci AUTO vykonává funkci paralelního posunu křivky).
- 4 2 4 - Vliv snímače prostředí
 - umožňuje regulovat vliv teploty místnosti na výpočet teploty kotle (20 = maximální 0 = minimální).

Příklad 3:

ROZVOD S JEDINOU ZÓNOU (VYSOKÁ TEPLOTA) S DIALKOVÝM OVLÁDÁNÍM CLIMA MANAGER + EXTERNÁ SONDA:

V tomto prípade treba nastaviť nasledujúce parametre:

- 4 2 1 - Aktivácia termoregulácie prostredníctvom snímačov
 - zvolte 4 = externá sonda + sonda prostredia
- 4 2 2 - Volba krivky termoregulácie (pozrite str. 25)
 - zvolte požadovanú křivku na základe druhu rozvodu, inštalácie, tepelnej izolácie budovy atď.
- 4 2 3 - Paralelné posunutie krivky, ktoré umožňuje paralelne posunúť krivku zvýšením alebo znížením nastavenej teploty (meniteľné taktiež používateľom, a to prostredníctvom tlačidla **b**, ktorý pri aktivovanej funkcii AUTO. vykonáva funkciu paralelného posunu krivky).
- 4 2 4 - Vplyv snímača prostredia
 - umožňuje regulovať vplyv teploty miestnosti na výpočet vzťažnej teploty prítoku (20 = maximálna 0 = minimálna).

Kotel je chráněn před poruchami funkce systém vnitřní kontroly, vykonávané elektronickou kartou, která v případě potřeby činnost přístroje zablokuje. V případě blokování funkce se na displeji řídicího panelu zobrazí kód, vztahující se na druh zastavení a na typ poruchy, která jej generovala.

Případají v úvahu dva druhy zastavení funkce.

Bezpečnostní vypnutí

Tento druh chyby je „přechodného“ typu, to znamená, že po skončení trvání příčiny, která ji způsobila, bude automaticky vymazána.

Na displeji se zobrazí kód a popis chyby.

“**Porucha 110** - Porucha teplotní čidlo výstup”

Bezprostředně po zrušení příčiny zastavení dojde k obnovení chodu kotle a opětovnému zahájení jeho běžné činnosti.

V opačném případě vypněte kotel, přepněte vnější elektrický vypínač do polohy OFF, zavřete zavírací ventil přívodu plynu a obraťte se na kvalifikovaného technika.

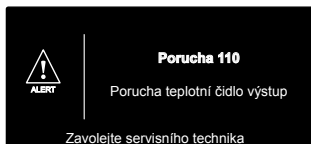

Bezpečnostní zastavení z důvodu nedostatečného tlaku

V případě nedostatečného tlaku vody v rozvodu topení bude kotel signalizovat bezpečnostní zastavení.

Na displeji se zobrazí “**Porucha 108** - Nutno dopustit”.

Zkontrolujte tlak na vodoměru a zavřete kohout, jakmile tlak dosáhne 1 - 1,5 bar.

Činnost systému může být obnovena doplněním vody prostřednictvím plnicího kohoutu, který se nachází pod kotlem.

V případě opakovaných požadavků na doplnění vypněte kotel, přepněte vnější elektrický vypínač do polohy OFF, zavřete zavírací ventil přívodu plynu a obraťte se na kvalifikovaného technika za účelem kontroly přítomnosti případných úniků vody.

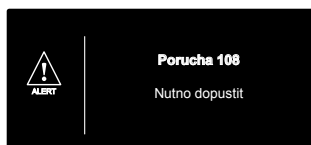

Zablokování činnosti

Tento druh chyby je „trvalého“ typu, to znamená, že chyba nebude automaticky odstráněna. Na displeji se zobrazí chybový kód a popis chybového hlášení. Obnovte běžnou činnost kotle stisknutím tlačítka **RESET** na ovládacím panelu.

Na displeji se zobrazí “Probíhá Reset” a následně “Porucha vyřešena”. Po několika pokusech o odblokování je třeba v případě, že se problém opakuje, požádat o zásah kvalifikovaného technika.

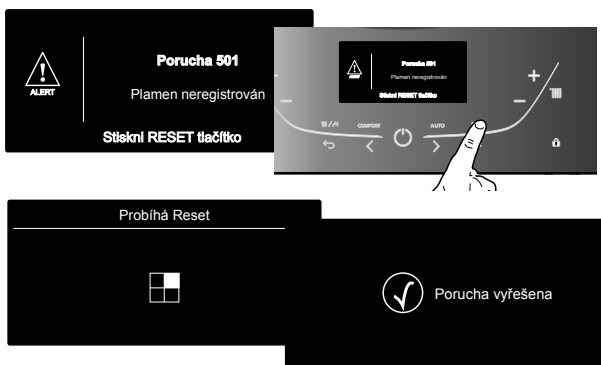

Důležitá informace

V případě, že se zablokování opakuje příliš často, doporučujeme obrátit se na autorizované Středisko servisní služby. Z bezpečnostních důvodů kotel umožní maximálně 5 obnovení činnosti (stisknutí tlačítka **RESET** (VYNULOVÁNÍ) v průběhu 15 minut. .

Občasné nebo jednorázové zablokování nepředstavuje problém.

Kotel je chránený pred poruchami funkcie systémom vnútornej kontroly vykonávanej elektronickou kartou, ktorá v prípade potreby činnosť prístroja zablokuje. V prípade blokovania funkcie sa na displeji riadiaceho panela zobrazí kód vzťahujúci sa na druh zastavenia a na typ poruchy, ktorá ho generovala.

Pripadajú do úvahy dva druhy zastavenia funkcie.

Bezpečnostné vypnutie

Tento druh chyby je „prechodného“ typu, čo znamená, že po skončení trvania príčiny, ktorá ju spôsobila, bude automaticky vymazaná.

Na displeji sa zobrazí kód a popis chyby.

“**Porucha 110** - Porucha NTC snímača výstupu”

Bezprostredne po zrušení príčiny zastavenia dôjde k obnoveniu chodu kotla a opätovnému začatiu jeho bežnej činnosti.

V opačnom prípade vypnite kotel, prepnite vonkajší elektrický vypínač do polohy OFF, zatvorte zatvárací ventil prívodu plynu a obraťte sa na kvalifikovaného technika

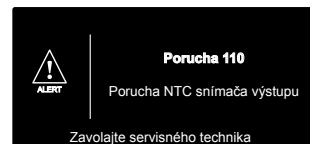

Bezpečnostné zastavenie z dôvodu nedostatočného tlaku vody

V prípade nedostatočného tlaku vody v rozvode kúrenia bude kotel signalizovať bezpečnostné zastavenie.

Na displeji sa zobrazí “**Porucha 108** - Nedostatočný tlak.

Činnosť systému môže byť obnovená doplnením vody prostredníctvom plniaceho kohútika, ktorý sa nachádza pod kotlom. V prípade opakovaných požiadaviek na doplnenie vypnite kotel, prepnite vonkajší elektrický vypínač do polohy OFF, zatvorte zatvárací ventil prívodu plynu a obraťte sa na kvalifikovaného technika so žiadosťou o kontrolu prítomnosti prípadných únikov vody.



Zablokovanie činnosti

Tento druh chyby je „trvalého“ typu, čo znamená, že chyba nebude automaticky odstránená. Na displeji sa zobrazí chybový kód a popis chybového hlášení. Obnovte bežnú činnosť kotla stlačením tlačidla **RESET** na ovládacom paneli.

Na displeji sa zobrazí “Prebieha Reset” následne “Porucha vyriešená”. Po niekoľkých pokusoch o odblokovanie treba v prípade, že sa problém opakuje, požádať o zásah kvalifikovaného technika

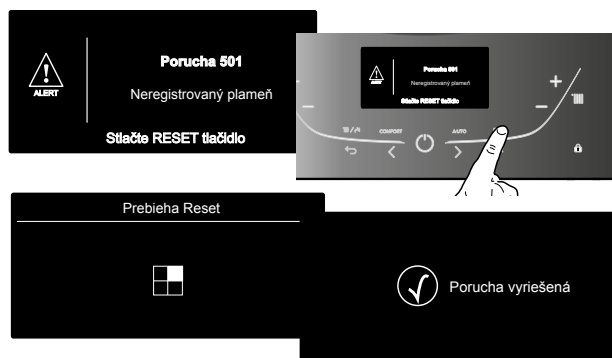

Dôležitá informácia

V prípade, že sa zablokovanie opakuje veľmi často, odporúčame obrátiť sa na autorizované stredisko servisnej služby. Z bezpečnostných dôvodov kotel umožní maximálne 5 obnovení činnosti (stlačenie tlačidla **RESET** (VYNULOVANIE) v priebehu 15 minút.

Občasné alebo jednorázové zablokovanie nepredstavuje problém.

První číslice kódu chyby (Např.: 1 01) označuje, která funkční jednotka kotle zapříčinila chybu:

- 1 - Primární okruh
- 2 - Okruh TV
- 3 - Interní elektronika
- 4 - Externí elektronika
- 5 - Zapínání a snímání
- 6 - Vstup vzduchu-výstup kouře
- 7 - Zapínání a snímání
- 8 - Systém kontroly spalování

Hlášení poruchy

Toto hlášení bude na displeji zobrazeno v následujícím formátu:

5 P 6 = Není detekován plamen

první číslice označuje funkční jednotku a po ní následuje P (hlášení) a příslušný kód specifického hlášení.

Prvá číslica kódu chyby (napr.: 1 01) označuje, ktorá funkčná jednotka kotla zapríčinila chybu:

- 1 - Primárny okruh
- 2 - Okruh TV
- 3 - Interná elektronika
- 4 - Externá elektronika
- 5 - Zapínanie a snímanie
- 6 - Vstup vzduchu-výstup dymu
- 7 - Multizónové kúrenie
- 8 - Systém kontroly spaľovania

Hlásenie poruchy

Toto hlásenie bude na displeji zobrazené v nasledujúcom formáte:

5 P 6 = Nie je detekovaný plameň

prvej číslice označuje funkčnú jednotku a po nej nasleduje P (hlásenie) a príslušný kód špecifického hlásenia.

Upozornění na nesprávnou činnost oběhového čerpadla

Na oběhovém čerpadle se nachází LED, která poukazuje na stav činnosti:

Zhasnutá LED:

Oběhové čerpadlo není elektricky napájeno.

Rozsvícená zelená LED:

Oběhové čerpadlo je aktivováno

Blikající zelená LED:

Probíhající změna rychlosti

Červená LED:

Signalizuje zablokování oběhového čerpadla nebo nedostatek vody

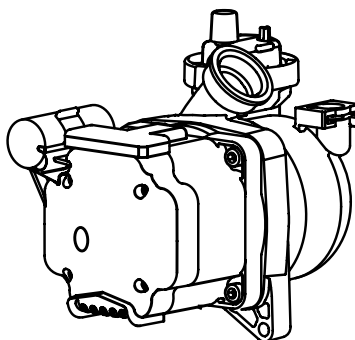

Upozornenie na nesprávnu činnosť obehového čerpadla

Na obehovom čerpadle sa nachádza LED, ktorá poukazuje na stav činnosti:

Zhasnutá LED:

Obehové čerpadlo nie je elektricky napájané.

Rozsvietená zelená LED:

Obehové čerpadlo je aktivované

Blikajúca zelená LED:

Prebiehajúca zmena rýchlosti

Červená LED:

Signalizuje zablokovanie obehového čerpadla alebo nedostatok vody

Souhrnná tabulka kódů poruch

Primární okruh	
Displej	Popis
1 01	Příliš vysoká teplota
1 02	Porucha tlak. snímače
1 03	Nedostatečná cirkulace
1 04	
1 05	
1 06	
1 07	
1 08	Nedostatečný tlak vody v kotli - dopustit
1 09	Vysoký tlak vody
1 10	Rozpojený obvod/ Zkrat čidla na výstupu z topení
1 12	Rozpojený obvod/ Zkrat čidla na zpátečce topení
1 14	Rozpojený obvod/ Zkrat vnější sondy
1 16	Rozpojený termostat podlahy
1 18	Problém čidel primárního okruhu
1 P1	Nedostatečný průtok
1 P2	
1 P3	
1 P4	
Okruh TUV	
2 02	Porucha čidla zásobníku GENUS ONE SYSTEM
2 05	Porucha vstup TUV
2 09	Přehřátí zásobníku - GENUS ONE SYSTEM
Interní elektronika	
3 01	Porucha displeje EEPR
3 02	Chyba komunikace GP-GIU
3 03	Porucha desky
3 04	nedovolený opakovaný RESET
3 05	Porucha desky
3 06	Porucha desky
3 07	Porucha desky
3 13	Nízký tlak plynu
3 P9	Pravidelná údržba. Kontaktujte servis.
Externí elektronika	
4 11	Termostat 1 nedostupný
4 12	Termostat 2 nedostupný
4 13	Termostat 3 nedostupný
Zapalování a ionizace	
5 01	Opakovaná chyba zapálení při startu (po 5x opakované chybě 5P6)
5 02	Falešná detekce plamene při zavřeném plynovém ventilu
5 03	Falešná detekce plamene při zavřeném plynovém ventilu (po 20 vteřinách trvání chyby 502)
5 04	Ztráta plamene
5 P3	Ztráta plamene
5 P5	Nízký tlak plynu
5 P6	1. pokus o zapálení

Súhrnná tabuľka kódov porúch

Primární okruh	
Displej	Popis
1 01	Příliš vysoká teplota
1 02	Porucha tlak. snímača
1 03	Nedostatočná cirkulácia
1 04	
1 05	
1 06	
1 07	
1 08	Nízky tlak - nutné dopustiť
1 10	Rozpojený obvod / Skrat snímača teploty výstupu
1 12	Rozpojený obvod / Skrat sondy snímača teploty spiatočky
1 14	Rozpojený obvod / Skrat snímača vonkajšej teploty
1 16	Rozpojený termostat podlahy
1 18	Problém snímačov primárneho okruhu
1 P1	Nedostatočný prietok
1 P2	
1 P3	
1 P4	Nedostatočný pretlak
Okruh TUV	
2 03	Porucha snímača teploty zásobníka GENUS ONE SYSTEM
2 05	Porucha vstup TV
2 09	Prehriatie zásobníka - GENUS ONE SYSTEM
Interná elektronika	
3 01	Porucha displeja EEPR
3 02	Chyba komunikácie GP-GIU
3 03	Porucha dosky
3 04	nedovolený opakovaný RESET
3 05	Porucha dosky
3 06	Porucha dosky
3 07	Porucha dosky
3 13	Chyba nízka napätie
3 P9	Pravidelná údržba. Volaj servis.
Externá elektronika	
4 11	Termostat 1 nedostupný
4 12	Termostat 2 nedostupný
4 13	Termostat 3 nedostupný
Zapalovanie a ionizácia	
5 01	Nadmerný počet zapnutí v rámci uvedenia do činnosti (po 5x opakovanej poruche 5P6)
5 02	Falošná detekcia plameňa pri zatvorenom plynovom ventilu
5 03	Falošná detekcia plameňa pri zatvorenom plynovom ventilu (po 20 sekundách trvania poruchy 502)
5 04	Strata plameňa
5 P3	Strata plameňa
5 P5	Chyba nízky tlak plynu
5 P6	1. pokus o zapálenie

Vstup vzduchu-výstup kouře	
6 10	Ventilátor - problém na nasávaní vzduchu/výfuku spalín (kotel se vypne po 20 minutách běhu ventilátoru na max. otáčky) Pokud se problém nevyřeší, zobrazí se chyba 612.
6 12	Porucha ventilátoru (otáčky ventilátoru nižší nebo vyšší než nastavená hodnota)
Vícezónové vytápění	
7 01	Porucha čidlo okruh 1 náběh
7 02	Porucha čidlo okruh 2 náběh
7 03	Porucha čidlo okruh 3 náběh
7 11	Porucha čidlo okruh 1 zpátečka
7 12	Porucha čidlo okruh 2 zpátečka
7 13	Porucha čidlo okruh 3 zpátečka
7 22	Přehřátí Okruh 2
7 23	Přehřátí Okruh 3
7 50	Nedefinované hydraulické schéma
Systém kontroly spalování	
8 01	Chyba nastavení kalibrace
8 02	Detekován plamen při uzavřeném plyn. Ventilů.
8 03	Nesoulad kW (parametr 229)
8 04	Oddělení CLIP-IN požadováno (viz poznámky)

Vstup vzduchu - výstup spalín	
6 10	Ventilátor - problém na nasávaní vzduchu/výfuku spalín (kotel sa vypne po 20 minútach chodu ventilátora na max. otáčky) Pokiaľ sa problém nevyrieši, zobrazí sa porucha 612.
6 12	Porucha ventilátora (otáčky ventilátora sú nižšie alebo vyššie ako nastavená hodnota)
Viaczónové vykurovanie	
7 01	Porucha senzor okruh 1 nábeh
7 02	Porucha senzor okruh 2 nábeh
7 03	Porucha senzor okruh 3 nábeh
7 11	Porucha senzor okruh 1 spiatočka
7 12	Porucha senzor okruh 2 spiatočka
7 13	Porucha senzor okruh 3 spiatočka
7 22	Prehriatie Okruh 2
7 23	Prehriatie Okruh 3
7 50	Nedefinovaná hydraulická schéma
Systém kontroly spalovania	
8 01	Porucha nastavenia kalibrácie
8 02	Detekovaný plameň pri uzatvorenom plyn. ventilu
8 03	Nesúlad kW (parameter 229)
8 04	Oddelenie CLIP-IN vyžadované (vid' poznámky)

POZNÁMKA -CHYBA 804:
PROPŘIOPJENÍ SOLÁRNÍHO MANAŽERU NEBO SYSTÉMU HYBRID KE KOTLI (POUZE PRO NEPŘIPOJENÉ KOMBINACE) JE TŘEBA NAINSTALOVAT CLIP-IN DODÁVANÝ POD KÓDEM 3319171.

POZNÁMKA – PORUCHA 804
PRE PRIPOJENIE SOLÁRNEHO MANAŽERA ALEBO SYSTÉMU HIBRID KU KOTLU (IBA PRE NEPRIPOJENÉ KOMBINÁCIE) JE TREBA NAINŠTALOVAŤ CLIP-IN DODÁVANÝ POD KÓDOM 3319171.

Funkce ochrany proti zamrznutí

Kotel je vybaven ochranou proti zamrznutí, která zajišťuje kontrolu teploty na přívodu kotle: Když teplota klesne pod 8°C, dojde k zapnutí čerpadla (cirkulace v rozvodu topení) na dobu 2 minut.

Po skončení dvouminutové cirkulace elektronická karta ověří následující:

- a- Když je výstupní teplota > 8°C, dojde k zastavení čerpadla;
- b- když je výstupní teplota > 3°C a < 8°C, čerpadlo bude zapnuto na další 2 minuty;
- c- když je teplota na přívodu < 3°C, dojde k zapnutí hořáku (v rámci topení, s minimálním výkonem) až po dosažení 33°C. Po dosažení uvedené teploty se hořák vypne a čerpadlo zůstane v činnosti po dobu dalších dvou minut.

Aktivace ochrany proti zamrznutí je signalizována na displeji symbolem ❄.

Ochrana proti zamrznutí je aktivní pouze v případě dokonale funkčního kotle, charakterizovaného:

- dostatečným tlakem v rozvodu;
- předepsaným elektrickým napájením,
- přívodem plynu.

VAROVANIE

POKIAĽ KU NIE JE KU KOTLU PRIPOJENÝ EXTERNÝ ZÁSOBNÍK (IBA VYKUROVANIE) JE NUTNÉ ODPOJIŤ EL. NAPÁJANIE TROJCESTNÉHO VENTILA VO CHVÍLI, KEĎ JE NA KOTLY AKTÍVNY REŽIM VYKUROVANIA, INAK NEBUDE FUNKCIA PROTI ZAMRZNUTIU AKTÍVNA.

Funkcia ochrany proti zamrznutiu

Kotel je vybavený ochranou proti zamrznutiu, ktorá zaisťuje kontrolu teploty na prívide kotla: Keď teplota klesne pod 8 °C, dôjde k zapnutiu čerpadla (cirkulácia v rozvode kúrenia) na 2 minúty.

Po skončení dvojminútovej cirkulácie elektronická karta overí nasledujúce:

- a- keď je výstupná teplota > 8 °C, dôjde k zastaveniu čerpadla;
- b- keď je výstupná teplota > 3 °C a < 8 °C, čerpadlo sa zapne na ďalšie 2 minúty;
- c- keď je teplota na prívide < 3 °C, dôjde k zapnutiu horáka (v rámci kúrenia, s minimálnym výkonom) až po dosiahnutí 33 °C. Po dosiahnutí uvedenej teploty sa horák vypne a čerpadlo zostane v činnosti počas ďalších dvoch minút.

Aktivácia ochrany proti zamrznutiu je signalizovaná na displeji symbolom ❄.

Ochrana proti zamrznutiu je aktívna iba v prípade dokonale funkčného kotla, charakterizovaného:

- dostatočným tlakom v rozvode;
- predpísaným elektrickým napájaním,
- prívodom plynu.

VAROVANIE

POKIAĽ KU NIE JE KU KOTLU PRIPOJENÝ EXTERNÝ ZÁSOBNÍK (IBA VYKUROVANIE) JE NUTNÉ ODPOJIŤ EL. NAPÁJANIE TROJCESTNÉHO VENTILA VO CHVÍLI, KEĎ JE NA KOTLY AKTÍVNY REŽIM VYKUROVANIA, INAK NEBUDE FUNKCIA PROTI ZAMRZNUTIU AKTÍVNA.

OBLASŤ TECHNIKA - vyhrazeno pro autorizovaného technika

Vstup do oblasti technika umožňuje nastavení / konfiguraci zařízení podle specifických požadavků instalace
Poskytuje také důležité informace týkající se účinného nastavení kotle.

Technická oblast obsahuje různá okna, která umožňují přímý vstup pro instalaci/konfiguraci

Parametry týkající se dostupných menu jsou uvedeny na následujících stranách.

Stisknutím tlačítka OK se můžete dostat a změnit parametry, tlačítkem **b** **<** **>** a ESC **↶** tlačítko (viz obrázek níže).

OBLASŤ TECHNIKA - vyhrazené pre autorizovaného technika

Vstup do oblasti technika umožňuje nastavenie / konfiguráciu zariadenia podľa špecifických požiadaviek inštalácie
Poskytuje taktiež dôležité informácie týkajúce sa účinného nastavenia kotla.

Technická oblasť obsahuje rôzne displejové okná, ktoré umožňujú priamy vstup pre inštaláciu/konfiguráciu

Parametre týkajúce sa dostupných menu sú uvedené na nasledujúcich stranách.

Stlačením tlačidla OK sa môžete dostať a zmeniť parametre, tlačidlami **b** **<** **>** a tlačidlo ESC **↶** (pozrite obrázok nižšie).

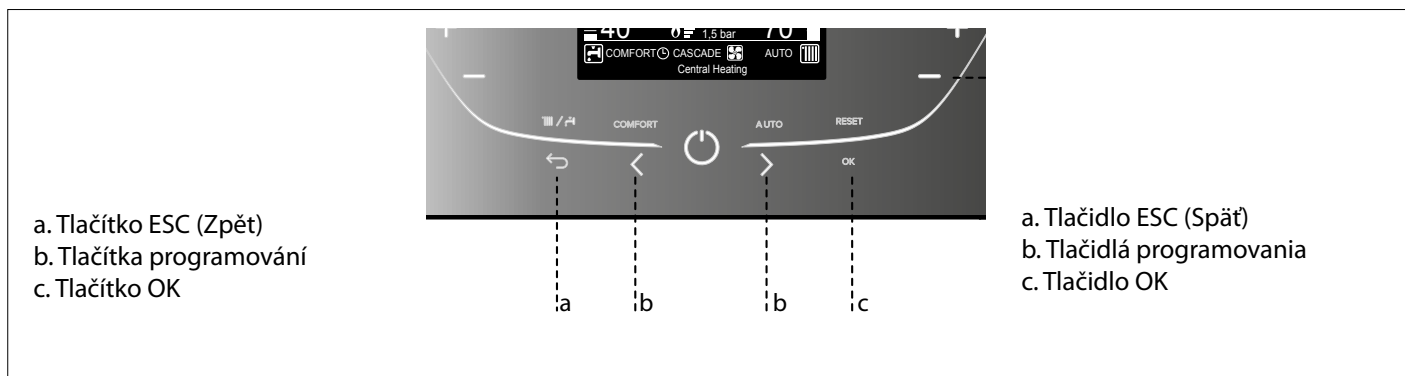

Pro vstup do Oblasti technika stisknete simultánně tlačítka ESC **↶** a OK na 5 sekund; na displeji se zobrazí požadavek pro vstup do oblasti technika.



Na vstup do oblasti technika stlače simultánně tlačidlá ESC **↶** a OK na 5 sekund; na displeji sa zobrazí požiadavka na vstup do oblasti technika.



Tlačítky **b** **<** **>** navolte 234 a stiskněte OK.

Pro pohyb v oblasti technika použijte tlačítka **b** a stiskne tlačítka OK vstupte do vybraného podmenu.

Tlačítkem **b** **<** **>** vyberte parametr a stiskněte tlačítko OK pro uložení hodnoty.

Stiskněte tlačítko ESC **↶** pro návrat z parametru do předchozí sekce, aniž by se uložili provedené změny a pro návrat na úvodní obrazovku.

Tlačidlami **b** **<** **>** navolte 234 a stlače OK.

Pre pohyb v oblasti technika použijte tlačidlá **b** **<** **>** a stlačením tlačidla OK vstúpte do vybraného podmenu. Tlačidlami **b** **<** **>** vyberiete parameter a stlače tlačidlo OK pre uloženie hodnoty.

Stlačením tlačidla ESC **↶** sa vrátite z parametra do predchádzajúcej sekcie, bez uloženia prevedenej zmeny a pre návrat na úvodnú obrazovku.

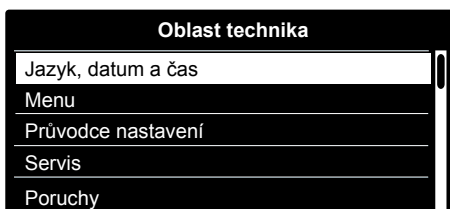

Příklad

Přístup do MENU a nastavení v MENU ukážeme na konkrétním případu (pro parametr 231).

Postupujte dle instrukcí níže:

1. Simultánně stiskněte tlačítka ESC ↵ a OK na 5 sekund; na displeji se zobrazí požadavek pro vstup do oblasti technika.
2. Stiskněte tlačítko b < > a vyberte kód 234.
3. Stiskněte tlačítko OK; na displeji se zobrazí dostupná okna 4. Stiskněte tlačítko b < > pro zobrazení MENU.
5. Stiskněte tlačítko OK pro vstup; na displeji se zobrazí dostupná menu.
6. Stiskněte tlačítko b < > pro výběr Menu 2 - Parametry kotle
7. Stiskněte tlačítko OK. Na displeji se zobrazí dostupná sub menu.
8. Stiskněte tlačítko b < > pro výběr 2.3. - Topení 1.
9. Pro vstup stiskněte tlačítko OK. Na displeji se zobrazí parametry vztahující se k sub menu 2.3.
10. Stiskněte tlačítko b < > pro výběr parametru 2.3.1. Max výkon topení
11. Pro vstup do parametru stiskněte tlačítko OK.

Na displeji se zobrazí hodnota parametru (75%) společně s minimálními a maximálními hodnotami.

12. Stiskněte tlačítko b < > pro nastavení nové hodnoty, např 70%.

13. Stiskněte tlačítko OK pro uchování změn. (Pro výstup bez uchování nového nastavení stiskněte tlačítko ESC ↵).

14. Stiskněte tlačítko ESC ↵ pro návrat ke standardnímu zobrazení.

Oblast technika	
Jazyk, datum a čas	
Menu	
Průvodce nastavení	
Servis	
Poruchy	

Menu	
0	Komunikace
1	< Není dostupný >
2	Parametry kotle
3	< Není dostupný >
4	Parametry okruh 1

2 Parametry kotle	
2.0	Obecné nastavení
2.1	< Není dostupný >
2.2	Nastavení
2.3	Topení - 1
2.4	Topení - 2

2.3 Topení - 1	
2.3.0	< Není dostupný >
2.3.1	Výkon topení nastavitelný 75
2.3.2	Max. výkon TUV v % 76
2.3.3	Min. výkon v % 0
2.3.4	Max. výkon topení v % 65

2.3.1 Výkon topení nastavitelný	
75 %	
Maximální hodnota	100%
Minimální hodnota	0%

2.3.1 Výkon topení nastavitelný	
70 %	
Maximální hodnota	100%
Minimální hodnota	0%

Příklad

Modifikácia parametra 2.3.1. Maximálny výkon kúrenia

Postupujte podľa inštrukcií nižšie:

1. Simultánně stlačte tlačidlá ESC ↵ a OK na 5 sekund; na displeji sa zobrazí požiadavka na vstup do oblasti technika
2. Stlačte tlačidlo b < > a vyberte kód 234.
3. Stlačte tlačidlo OK; na displeji sa zobrazia dostupné okná
4. Stlačte tlačidlo b < > na zobrazenie
5. Stlačte tlačidlo OK na vstup; na displeji sa zobrazia dostupné menu.
6. Stlačte tlačidlo b < > na výber Menu 2 - Parametre kotla
7. Stlačte tlačidlo OK. Na displeji sa zobrazia dostupné podmenu
8. Stlačte tlačidlo b < > na výber 2.3. - Kúrenie 1.
9. Na vstup stlačte tlačidlo OK. Na displeji sa zobrazia parametre vztahujúce sa k podmenu 2.3.
10. Stlačte tlačidlo b < > na výber parametra 2.3.1. Max. výkon kúrenia
11. Na vstup do parametra stlačte tlačidlo OK. Na displeji sa zobrazí hodnota parametra (75%) spoločne s minimálnymi a maximálnymi hodnotami.
12. Stlačte tlačidlo b < > na nastavenie novej hodnoty, napr. 70%.
13. Stlačte tlačidlo na uchovanie zmien. (Na výstup bez uchovania nového nastavenia stlačte tlačidlo ESC ↵).
14. Stlačte tlačidlo ESC ↵ na návrat k štandardnému zobrazeniu.

Oblast technika	
Jazyk, datum a čas	
Menu	
Průvodce nastavení	
Servis	
Poruchy	

Menu	
0	Komunikace
1	< Není dostupný >
2	Parametry kotle
3	< Není dostupný >
4	Parametry okruh 1

2 Parametry kotle	
2.0	Obecné nastavení
2.1	< Není dostupný >
2.2	Nastavení
2.3	Topení - 1
2.4	Topení - 2

2.3 Topení - 1	
2.3.0	< Není dostupný >
2.3.1	Výkon topení nastavitelný 75
2.3.2	Max. výkon TUV v % 76
2.3.3	Min. výkon v % 0
2.3.4	Max. výkon topení v % 65

2.3.1 Výkon topení nastavitelný	
75 %	
Maximální hodnota	100%
Minimální hodnota	0%

2.3.1 Výkon topení nastavitelný	
70 %	
Maximální hodnota	100%
Minimální hodnota	0%

STRUKTURA MENU

Oblast technika

Servisní kód (přístup povolen jen pro servis)

Jazyk, datum a čas - Řiďte se pokyny na displeji.
Stiskněte tlačítko OK pro uložení hodnot.

MENU - Parametry vztahující se k jednotlivým menu jsou vyjmenované na následujících stránkách.

Průvodce nastavení

kotle

Parametry

- Nastavení plynu - Přímý přístup k parametrům → 220 - 230 - 231 - 232 - 233 - 234 - 270
- Nastavení - Přímý přístup k parametrům → 220 - 231 - 223 - 245 - 246
- Vizualizace - Přímý přístup k parametrům → 821 - 822 - 824 - 825 - 827 - 830 - 831 - 832 - 833 - 840 - 835
- Zóna - Přímý přístup k parametrům → 402 - 502 - 602 - 420 - 520 - 620 - 434 - 534 - 634 - 830

Průvodce nastavením

- Systém plnění
- Odvzdušnění systému
- Analýza odkouření

Volba

- Servisní centrum - Pro uložení názvu a telefonu servisního centra
Údaje se objeví na displeji v případě poruchy
- Povolit upozornění na servis
- Reset upozornění na servis
- Měsíců do servisní kontroly

Režim test

- Test čerpadla
- Test třicestného ventilu
- Test ventilátoru

Servis

kotle

Parametry

- Nastavení plynu - Přímý přístup k parametrům → 220 - 230 - 231 - 232 - 233 - 234 - 270
- Vizualizace - Přímý přístup k parametrům → 821 - 822 - 824 - 825 - 827 - 830 - 831 - 832 - 833 - 840 - 835
- Výměna řídicí desky kotle - Přímý přístup k parametrům → 220 - 226 - 228 - 229 - 231 - 232 - 233 - 234 - 247 - 250 - 253
- Automatická kalibrace

Poruchy - Na displeji se zobrazí posledních 10 poruch s kódy, popisem a daty.
Pro pohyb v seznamu chyb použijte tlačítka b < >.

ŠTRUKTÚRA MENU

Oblasť technika

Servisný kód (prístup povolený len pre servis)

Jazyk, dátum a čas - Riadte sa pokynmi na displeji.
Stlačte tlačidlo OK na uloženie hodnôt

MENU – Parametre vzťahujúce sa k jednotlivým menu sú vymenované na nasledujúcich stránkach

Sprievodca nastavením

kotla

Parametre

- Nastavenie plynu – Priamy prístup k parametrom → 220 - 230 - 231 - 232 - 233 - 234 - 270
- Nastavenie – Priamy prístup k parametrom → 220 - 231 - 223 - 245 - 246
- Vizualizácia – Priamy prístup k parametrom → 821 - 822 - 824 - 825 - 827 - 830 - 831 - 832 - 833 - 840 - 835
- Zóna – Priamy prístup k parametrom → 402 - 502 - 602 - 420 - 520 - 620 - 434 - 534 - 634 - 830

Sprievodca nastavením

- Systém plnenia
- Odvzdušnenie systému
- Analýza odvádzania dymu

Voľba

- Servisné centrum - Pre uloženie názvu a telefónu servisného centra
Údaje sa objavia na displeji v prípade poruchy
- Povoľiť upozornenie na servis
- Reset upozornenia na servis
- Mesiacov do servisnej kontroly

Režim test

- Test čerpadla
- Test trojcestného ventilu
- Test ventilátora

Servis

kotla

Parametre

- Nastavenie plynu – Priamy prístup k parametrom → 220 - 230 - 231 - 232 - 233 - 234 - 270
- Vizualizácia – Priamy prístup k parametrom → 821 - 822 - 824 - 825 - 827 - 830 - 831 - 832 - 833 - 840 - 835
- Výmena radiacej dosky kotla – Priamy prístup k parametrom → 220 - 226 - 228 - 229 - 231 - 232 - 233 - 234 - 247 - 250 - 253
- Automatická kalibrácia

Poruchy - Na displeji sa zobrazia posledných 10 porúch s kódmi, popisom a dátami.
Pre pohyb v zozname chýb použite tlačidlá b < >.

menu	Podmenu	Parameter	Popis	hodnota	výrobní nastavení
------	---------	-----------	-------	---------	-------------------

menu	Podmenu	Parameter	Popis	hodnota	výrobné nastavenie
------	---------	-----------	-------	---------	--------------------

menu	Podmenu	Parameter	Popis	hodnota	výrobní nastavení
VLOŽENÍ PŘÍSTUPOVÉHO KLÍČE					222
Tlačídkami b navolte kód 234 a stlačte OK.					
0 KOMUNIKACE					
0 2 BUS SBĚRNICE					
0 2 0	Aktuální BUS sběrnice		Kotel		
0 4 UŽIVATELSKÉ ROZHRANÍ					
0 4 0	Okruh zobrazený na displeji		od 1 do 3		
0 4 2	Deaktivace tlačítka termoregulace		0 = OFF 1 = ON		
2 PARAMETRY KOTLE					
2 0 OBECNÉ NASTAVENÍ					
2 0 0	Nastavení teploty TV GENUS ONE		od 36 do 60		
	Nastavení teploty TV GENUS ONE ONE SYSTEM		od 40 do 60		
	Nastavení pomocí TV tlačítka 3				
2 0 1	Predohrev TV		0 = OFF 1 = ON		
2 0 2	Typ plynu		0 = Zemní plyn 1 = LPG 2 = Air propaned (IT) 3 = GPO (FR)		0
2 1 VOLNÉ PARAMETRY					
2 1 4	Typ čerpadla kotla		0 = Štandardná účinnosť 1 = Vysoká účinnosť		
2 2 NASTAVENÍ					
2 2 0	Zapalovací výkon VYHRAZENO SAT		od 0 do 99		
2 2 3	Výběr Termostat podlahy nebo Termostat venkovní teploty zóna 2		0 = Termostat maxima 1 = Termostat okruh 2		0
2 2 4	Funkce AUTO		0 = Nepřítomná 1 = Přítomná		0
2 2 5	Zpožděný zážeh topení		0 = Deaktivováno 1 = 10 vteřin 2 = 90 vteřin 3 = 210 vteřin		0
2 2 8	Typ kotle, způsob ohřevu TV GENUS ONE NELZE UPRAVOVAT		od 0 do 5		0
	Verze Kotle GENUS ONE SYSTEM NELZE MĚNIT		0 = NEPOUŽÍVAT 1 = Zásobník externí s NTC čidlem 2 = Zásobník externí s termostatem ON/OFF 3 - 4 - 5 = NEPOUŽÍVAT		1
	Upozornění! Změňte z 1 na 2 v případě připojení k vnějšímu bojleru prostřednictvím Sady ARISTON				
	VYHRAZENO SAT Pouze v případě výměny elektronické karty				
2 2 9	Jmenovitý výkon kotla		od 12 do 24		
	VYHRAZENO SAT Pouze v případě výměny elektronické karty				

menu	Podmenu	Parameter	Popis	hodnota	výrobné nastavenie
VLOŽENÍ PŘÍSTUPOVÉHO KLÍČE					222
Tlačídkami b navolte kód 234 a stlačte OK.					
0 KOMUNIKÁCIA					
0 2 BUS Zbernica					
0 2 0	Aktuálna BUS zbernica		Kotel		
0 4 UŽIVATEĽSKÉ ROZHRANIE					
0 4 0	Okruh zobrazený na displeji		od 1 do 3		
0 4 2	Deaktivácia tlačidla termoregulácie		0 = OFF 1 = ON		
2 PARAMETRE KOTLA					
2 0 VŠEOBECNÉ NASTAVENIE					
2 0 0	Nastavenie teploty TV GENUS ONE		od 36 do 60		
	Nastavenie teploty TV GENUS ONE SYSTEM		od 40 do 60		
	Nastavenie pomocou TV tlačidla 3				
2 0 1	Predohrev TV		0 = OFF 1 = ON		
2 0 2	Typ plynu		0 = Zemný plyn 1 = LPG 2 = Air propaned (IT) 3 = GPO (FR)		0
2 1 VOLNÉ PARAMETRE					
2 1 4	Typ čerpadla kotla		0 = štandardná účinnosť 1 = vysoká účinnosť		
2 2 NASTAVENIE					
2 2 0	Zapalovací výkon VYHRADENÉ SAT		od 0 do 99		60
2 2 3	Voľba funkcie svorky TA2		0 = Bezpečnostný termostat podlahy 1 = Termostat zóna 2		0
2 2 4	Termoregulácia		0 = Deaktivovaná 1 = Aktivovaná		0
2 2 5	Oneskorené zapálenie		0 = deaktivované 1 = 10 sekúnd 2 = 90 sekúnd 3 = 210 sekúnd		0
2 2 8	Typ kotla, spôsob ohrevu TV - GENUS ONE NEUPRAVOVAŤ		od 0 do 5		0
	Verzia kotla GENUS ONE SYSTEM NEMOŽNO UPRAVOVAŤ		0 = NEPOUŽÍVAT 1 = Externý zásobník s NTC snímačom 2 = Externý zásobník s termostatom ZAP/Vyp 3 - 4 - 5 = NEPOUŽÍVAT		1
	Upozornenie! Zmeňte z 1 na 2 v prípade pripojenia k vonkajšiemu bojleru prostredníctvom súpravy ARISTON				
	VYHRADENÉ SAT Iba v prípade výmeny el. riadiacej dosky kotla				
2 2 9	Menovitý výkon kotla		od 12 do 24		
	VYHRADENÉ SAT Iba v prípade výmeny el. riadiacej dosky kotla				

menu	Podmenu	Parameter	Popis	hodnota	výrobní nastavení
------	---------	-----------	-------	---------	-------------------

2	3	TOPENÍ - 1				
2	3	1	Výkon topení nastavitelný viz tabulka nastavení plynu v odstavci Spuštění	od 0 do 100		
2	3	2	Max. výkon TV v % NELZE UPRAVOVAT VYHRAZENO SAT Pouze v případě výměny plynu nebo elektronické karty, viz tabulka nastavení plynu	od 0 do 100		
2	3	3	Min. výkon v % NELZE UPRAVOVAT VYHRAZENO SAT Pouze v případě výměny plynu nebo elektronické karty viz tabulka nastavení plynu	od 0 do 100		
2	3	4	Max. výkon topení v % NELZE UPRAVOVAT VYHRAZENO SAT Pouze v případě výměny plynu nebo elektronické karty viz tabulka nastavení plynu	od 0 do 100		
2	3	5	Anticyklový interval viz odstavec Nastavení plynu	0 = Manuálně 1 = Automaticky	1	
2	3	6	Délka anticyklového intervalu	od 0 do 7 minut	3	
2	3	7	Doběh čerpadla topení	0 až 15 minut v CO (bez přerušení)	3	
2	3	8	< Není dostupný >			
2	3	9	< Není dostupný >			
2	4	TOPENÍ - 2				
2	4	1	Upozornění na tlak <i>Pokud tlak klesne na předem nastavenou hodnotu, kotel bude signalizovat poruchu (1P4) nedostatečného proudu; na displeji se zobrazí požadavek pro nastavení správné hodnoty.</i>	od 4 do 8 (0,x bar)	6	
2	4	3	Doběh ventilátoru	0 = OFF 1 = ON	0	
2	4	4	Časová základna optimalizace aktivní pouze s TA On/Off a s aktivovanou termoregulací (parametr 421 nebo 521 = 01) Tento parametr umožňuje stanovit čas před automatickým navýšením vstupní teploty spočítaný po úsecích 4 °C (max. 12 °C). Pokud tento parametr zůstává na hodnotě 00, tato funkce není aktivní.	od 0 do 60 minut	16	
2	4	5	Max. otáčky čerpadla	od 75 do 100 %	100	
2	4	6	Min. otáčky čerpadla	od 40 do 100 %		
2	4	7	Typ kontroly primárního okruhu VYHRAZENO SAT Pouze v případě výměny elektronické karty	0 = Teplotní rozdíl 1 = Tlakový spínač ON/OFF 2 = Tlakový senzor	2	
2	4	9	Korekce venkovní teploty Aktivní s připojeným venkovním čidlem	od -3 do +3 °C	0	

menu	Podmenu	Parameter	Popis	hodnota	výrobní nastavení
------	---------	-----------	-------	---------	-------------------

2	3	VYKUROVANIE - 1				
2	3	1	Max. výkon vykurovania nastavitelný pozrite tabuľku nastavenia plynu v odseku Spustenie	od 0 do 100		
2	3	2	Max. výkon TV v % NEUPRAVOVAŤ VYHRADENÉ SAT Iba v prípade výměny plynu alebo elektronickej karty, pozrite tabuľku nastavenia plynu	od 0 do 100		
2	3	3	Min. výkon v % NEUPRAVOVAŤ VYHRADENÉ SAT Iba v prípade výměny plynu alebo elektronickej karty, pozrite tabuľku nastavenia plynu	od 0 do 100		
2	3	4	Max. výkon vykurovania v % NEUPRAVOVAŤ VYHRADENÉ SAT Iba v prípade výměny plynu alebo elektronickej karty, pozrite tabuľku nastavenia plynu	od 0 do 100		
2	3	5	Anticyklový interval pozrite odsek Nastavenie plynu	0 = Manuálne 1 = Automaticky	1	
2	3	6	Dĺžka anticyklového intervalu	od 0 do 7 minut	3	
2	3	7	Dobeh čerpadla vykurovania	0 až 15 minut v CO (bez přerušení)	3	
2	3	8	< Nieje dostupný >			
2	3	9	< Nieje dostupný >			
2	4	VYKUROVANIE - 2				
2	4	1	Upozornenie na tlak <i>Ak tlak klesne na dopredu nastavenú hodnotu, kotel bude signalizovať poruchu (1P4) nedostatočného prúdu; na displeji sa zobrazí požiadavka na nastavenie správnej hodnoty.</i>	od 4 do 8 (0,x bar)	6	
2	4	3	Dobeh ventilátora	0 = OFF 1 = ON	0	
2	4	4	Časová základňa optimalizácie aktívne iba s TA On/Off a s aktivovanou termoreguláciou (parameter 421 alebo 521 = 01) Tento parameter umožňuje stanovit čas pred automatickým navýšením vstupnej teploty spočítaný po úsekoch 4 °C (max. 12 °C). Ak tento parameter zostáva na hodnote 00, táto funkcia nie je aktívna.	od 0 do 60 minut	16	
2	4	5	Max. otáčky čerpadla	od 75 do 100 %	100	
2	4	6	Min. otáčky čerpadla	od 40 do 100 %		
2	4	7	Typ kontroly primárneho okruhu VYHRADENÉ SAT Iba v prípade výměny elektronickej karty	0 = Iba snímače teploty 1 = Spínač tlaku Zap/Vyp 2 = Senzor tlaku	2	
2	4	9	Korekcia vonkajšej teploty Aktívna s pripojeným vonkajším senzorom	od -3 do +3 °C	0	

menu	Podmenu	Parameter	Popis	hodnota	výrobné nastavenie
------	---------	-----------	-------	---------	--------------------

menu	Podmenu	Parameter	Popis	hodnota	výrobné nastavenie
------	---------	-----------	-------	---------	--------------------

2	5	TV - TEPLÁ UŽITKOVÁ VODA			
2	5	0	Funkce COMFORT	0 = Deaktivováno 1 = Časováno 2 = Vždy aktivní	0
GENUS ONE System – Aktivní s kotlem připojeným k externému bojleru so sondou NTC.					
Časování = aktivace na 30 minut po čerpání užitkové vody					
Funkce "KOMFORT" se používá ke zvýšení úrovně komfortu uživatele při odběru TV. Tato funkce udržuje horkou vodu v sekundárním výměníku i v době bez požadavku na odběr TV, poskytuje horkou vodu již od počátku požadavku na odběr. Ke změně nastavení použijte tlačítka OK. Je-li tato funkce aktivována, na displeji se objeví nápis "COMFORT". Tato funkce může být aktivována nebo deaktivována také stiskem tlačítka "KOMFORT".					
2	5	1	Zpoždění zapnutí během cyklu COMFORT	0 až 120 minut	0
2	5	2	Zpožděný vstup užitkové vody	5 až 200 (0,5 až 20 vteřin)	5
Zařízení proti vodnímu rázu					
2	5	3	Vypnutí hořáku ohřevu užitkové vody	0 = anticalc (vypnuto při > 67 °C) 1 = + 4 °C /nastavení	0
2	5	4	Doběh čerpadla a ventilátoru po čerpání užitkové vody	0 = OFF 1 = ON	0
OFF = 3 minuty post-cirkulace a post-ventilace po čerpání užitkové vody, pokud to vyžaduje teplota kotle. ON = vždy aktivní 3 minuty post-cirkulace a post-ventilace po čerpání užitkové vody.					
2	5	5	Časování užitkové vody	od 0 do 60 minut	0
2	5	7	Funkce anti-legionella	0 = OFF 1 = ON	0
GENUS ONE SYSTEM – Aktivní s kotlem připojeným k externému bojleru se sondou NTC.					
Tato funkce brání množení bakterií Legionella, které se někdy vyskytují ve vodovodním potrubí nebo zásobnících TV v místech, kde je teplota vody v rozmezí 20 až 40 °C. Tato funkce je aktivována vždy s přerušením dodávky el. energie, případně každých 30 dnů (pokud teplota nepřesáhla 59°C), voda je ohřata na teplotu 60°C po dobu jedné hodiny. Pokud je funkce aktivní, na displeji se zobrazuje "Probíhá Anti-legionela cyklus" "Probíhá Antilegionela cyklus"					
2	5	8	Anti-legionela četnost	od 24 do 480 h nebo 30 dnů	100
2 6 MANUÁLNÍ NASTAVENÍ KOTLE					
2	6	0	Aktivace manuálního módu	0 = OFF 1 = ON	
2	6	1	Ovládání čerpadla kotle	0 = OFF 1 = ON	
2	6	2	Ovládání ventilátoru	0 = OFF 1 = ON	
2	6	3	Ovládání třicestného ventilu	0 = TUV 1 = Topení	

2	5	TV - TEPLÁ VODY			
2	5	0	Funkcia COMFORT	0 = deaktivovaná 1 = Časovo aktivná 2 = Trvale aktivná	0
GENUS ONE System – Aktivní s kotlem připojeným k externému bojleru so sondou NTC.					
Časovo aktivná = aktivácia na 30 minút po čerpaní TV					
Funkcia KOMFORT sa používa na zvýšenie úrovne komfortu používateľa pri odbere TV. Táto funkcia udržuje horúcu vodu v sekundárnom výmenníku aj v čase bez požiadavky na odber TV, poskytuje horúcu vodu už od počiatku požiadavky na odber. Na zmenu nastavenia použijte tlačidlo OK. Ak je táto funkcia aktivovaná, na displeji sa objaví nápis COMFORT. Táto funkcia môže byť aktivovaná alebo deaktivovaná taktiež stlačením tlačidla KOMFORT.					
2	5	1	Oneskorené zapnutie počas cyklu COMFORT	0 až 120 minut	0
2	5	2	Oneskorený štart TV	5 až 200 (0,5 až 20 sekúnd)	5
Zariadenie proti vodnému rázu					
2	5	3	Ochrana proti tvorbe vodného kameňa	0 = odvápnováni (vypnuto při > 67 °C) 1 = + 4 °C /nastavení	0
2	5	4	Dobeh čerpadla a ventilátoru po požiadavke TV	0 = OFF 1 = ON	0
OFF = 3 minúty post-cirkulácia a post-ventilácia po čerpaní užitkovej vody, ak to vyžaduje teplota kotle. ON = vždy aktivná 3 minúty post-cirkulácia a post-ventilácia po čerpaní užitkovej vody.					
2	5	5	Časovanie TV	od 0 do 60 minut	0
2	5	7	Funkcia anti-legionella	0 = OFF 1 = ON	0
GENUS ONE SYSTEM – Aktivní s kotlem připojeným k externému bojleru so sondou NTC.					
Táto funkcia bráni množeniu baktérií Legionella, ktoré sa niekedy vyskytujú vo vodovodnom potrubí alebo zásobníkoch TV v miestach, kde je teplota vody v rozmedzí 20 až 40 °C. Táto funkcia je aktivovaná vždy s prerušením dodávky el. energie, prípadne každých 30 dní (ak teplota nepresiahla 59°C). Voda je nahriata na teplotu 60°C počas jednej hodiny. Pokiaľ je funkcia aktívna, na displeji sa zobrazuje "Prebieha Antilegionella"					
2	5	8	Anti-legionela počet	od 24 do 720 h alebo 30 dní	100
2 6 MANUÁLNÉ NASTAVENIE KOTLA					
2	6	0	Aktivácia manuálneho módu	0 = OFF 1 = ON	
2	6	1	Ovládanie čerpadla kotle	0 = OFF 1 = ON	
2	6	2	Ovládanie ventilátoru	0 = OFF 1 = ON	
2	6	3	Ovládanie trojcestného ventilu	0 = TV 1 = Vykurovanie	

menu	Podmenu	Parameter	Popis	hodnota	výrobní nastavení
------	---------	-----------	-------	---------	-------------------

menu	Podmenu	Parameter	Popis	hodnota	výrobné nastavenie
------	---------	-----------	-------	---------	--------------------

2	7	TESTY A ZKOUŠKY			
2	7	0	Funkce kominík	0 = OFF 1 = ON	
			<i>Aktivace také stisknutím tlačítka "RESET" po dobu 10 sekund. Tato funkce je automaticky deaktivována po 30 minutách nebo stiskem tlačítka "ESC".</i>		
2	7	1	Funkce Odvzdušnění	Stiskněte tlačítko Ok	
2	7	2	Automatická kalibrace	0 = OFF 1 = ON	
			VYHRAZENO SAT - Viz odstavec <i>Automatická kalibrace a kontrola spalování</i>		
2	8	RESET MENU			
2	8	0	Obnovení původního nastavení	Vynulování OK = ano ESC = ne	
			Pro vynulování všech parametrů továrního nastavení stiskněte tlačítko OK		
4	PARAMETR ZÓNA 1				
4	0	NASTAVENÍ TEPLoty			
4	0	2	Zadání fi xní teploty topení	od 20 do 45 °C (nízká teplota) od 35 do 82 °C (vysoká teplota)	20 70
4	2	NASTAVENÍ ZÓNA 1			
4	2	0	Typ topného okruhu	0 = od 20 do 45 °C (nízká teplota) 1 = od 35 do 82 °C (vysoká teplota)	1
			vyberte dle typologie instalace		
4	2	1	Výběr typu základní termoregulace dle připojených zařízení	0=konstantní výstupní teplota 1= termostat om/off 2= pouze venkovní čidlo 3= pouze vnitřní Bus termostat 4= BUS termostat + venkovní teplota	1
			Pro aktivaci termoregulace stiskněte tlačítko AUTO. Na displeji se rozsvítí symbol AUTO se zobrazením připojených zařízení (pokud jsou připojena)		
4	2	2	Skoln křivky	od 0.2 do 0.8 (nízká teplota) od 1.0 do 3.5 (vysoká teplota)	0.6 1.5

2	7	TESTY A ZKOUŠKY			
2	7	0	Funkce kominík	0 = OFF 1 = ON	
			<i>Aktivácia taktiež stlačením tlačidla RESET na 10 sekúnd. Táto funkcia je automaticky deaktivovaná po 30 minútach alebo stlačením tlačidla ESC.</i>		
2	7	1	Funkcia Odvzdušnenia	Stlačte tlačidlo Ok	
2	7	2	Automatická kalibrácia	0 = OFF 1 = ON	
			VYHRAZENÉ SAT - Pozri odsek <i>Automatická kalibrácia a kontrola spalovania</i>		
2	8	RESET MENU			
2	8	0	Obnovenie pôvodného nastavenia	Vynulovanie OK = áno ESC = nie	
			Na vynulovanie všetkých parametrov továrenského nastavenia stlačte tlačidlo OK.		
4	PARAMETRE ZÓNA1				
4	0	NASTAVENIE TEPLoty			
4	0	2	Nastavenie teploty vykurovania	od 20 do 45 °C (nízka teplota) od 35 do 82 °C (vysoká teplota)	20 70
4	2	NASTAVENÍ ZÓNA 1			
4	2	0	Nastavení hodnoty teploty instalace topení	0 = od 20 do 45 °C (nízka teplota) 1 = od 35 do 82 °C (vysoká teplota)	1
			vyberte podľa typológie inštalácie		
4	2	1	Výber typu termoregulácie podľa pripojených zariadení	0= pevná teplota výstupu 1= základná termoregulácia- termostat ON/OFF 2= iba priestorový snímač 3= iba vonkajší snímač 4= priestorový a vonkajší snímač	1
			Na aktiváciu termoregulácie stlačte tlačidlo AUTO. Na displeji sa rozsvieti symbol AUTO so zobrazením pripojených zariadení (ak sú pripojené)		
4	2	2	Sklon termoregulačnej krivky	od 0.2 do 0.8 (nízka teplota) od 1.0 do 3.5 (vysoká teplota)	0.6 1.5

menu	Podmenu	Parameter	Popis	hodnota	výrobní nastavení
------	---------	-----------	-------	---------	-------------------

menu	Podmenu	Parameter	Popis	hodnota	výrobné nastavenie
------	---------	-----------	-------	---------	--------------------

			V případě použití vnější sondy spočítá přístroj výchozí teplotu co nejlépe přizpůsobenou vnější teplotě a typu instalace. Typ křivky musí být zvolen dle typu instalace a izolace místnosti.		
4	2	3	Paralelní posunutí	od -7 do +7 °C (nízká teplota)	0
				od -14 do +14 °C (vysoká teplota)	0
			Pro přizpůsobení tepelné křivky požadavkům instalace je možné paralelně posunout křivku tak, aby se změnila výchozí teplota, čímž se změní i okolní teplota. Pro změnu parametru otáčejte enkodér, což umožní paralelní posun křivky. Měníci se hodnotu můžete vyčíst z displeje: od -14 do +14 pro vysokoteplotní rozsah a od -7 do 7 pro nízkoteplotní rozsah. Každý krok odpovídá zvýšení/snížení provozní teploty o 1°C s ohledem na požadovanou hodnotu.		
4	2	4	Kompenzace	od 0 do +20	20
			Pokud je nastavení = 0, pokojová teplota nemá vliv na teplotu kotle. Pokud je nastavení = 20, pokojová teplota má maximální vliv na teplotu kotle		
4	2	5	Nastavení maximální teploty vytápění zóny 1	od 35 do +82 °C	82
				pokud parametr 420 = 1	
				od 20 do +45 °C	45
				pokud parametr 420 = 0	
4	2	6	Nastavení minimální teploty vytápění zóny 1	od 35 do +82 °C	35
				pokud parametr 420 = 1	
				od 20 do +45 °C	20
				pokud parametr 420 = 0	
4	3	DIAGNOSTIKA			
4	3	4	Stav - požadavek na vytápění zóny 1	0 = OFF 1 = ON	
5	PARAMETR ZÓNA 2				
5	0 NASTAVENÍ TEPLoty				
5	0	2	Zadání fixní teploty topení	od 20 do 45 °C (nízká teplota)	20
				od 35 do 82 °C (vysoká teplota)	70
5	2	NASTAVENÍ ZÓNA 2			
5	2	0	Nastavení hodnoty teploty instalace topení	0 = od 20 do 45 °C (nízká teplota) 1 = od 35 do 82 °C (vysoká teplota)	1
			vyberte dle typologie instalace		
5	2	1	Výběr typu základní termoregulace dle připojených zařízení	0=konstantní výstupní teplota 1= termostat om/off 2= pouze venkovní čidlo 3= pouze vnitřní Bus termostat 4= BUS termostat + venkovní teplota	1
			Pro aktivaci termoregulace stiskněte tlačítko AUTO. Na displeji se rozsvítí symbol AUTO se zobrazením připojených zařízení (pokud jsou připojena)		

			V prípade použitia vonkajšej sondy spočíta prístroj východiskovú teplotu čo najlepšie prispôsobenú vonkajšej teplote a typu inštalácie. Typ krivky musí byť zvolený podľa typu inštalácie a izolácie miestnosti.		
4	2	3	Paralelný posun	od -7 do +7 °C (nízka teplota)	0
				od -14 do +14 °C (vysoká teplota)	0
			<i>Kvôli prispôsobeniu tepelnej krivky požiadavkám inštalácie je možné paralelne posunúť krivku tak, aby sa zmenila východisková teplota, čím sa zmení aj okolitá teplota. Na zmenu parametra otáčajte enkodér, čo umožní paralelný posun krivky. Meniacu sa hodnotu môžete vyčítať z displeja: od -14 do +14 pre vysokoteplotný rozsah a od -7 do 7 pre nízkoteplotný rozsah. Každý krok zodpovedá zvýšeniu/zníženiu prevádzkovej teploty o 1 °C s ohľadom na požadovanú hodnotu.</i>		
4	2	4	Kompenzácia	od 0 do +20	20
			Ak je nastavenie = 0, zistená teplota sondy okolitej teploty nemá vplyv na výpočet nastavenia. Ak je nastavenie = 20, zistená teplota má maximálny vplyv na nastavenie.		
4	2	5	Nastavenie maximálnej teploty vykurovania Zóny1	od 35 do +82 °C	82
				ak parameter 420 = 1	
				od 20 do +45 °C	45
				ak parameter 420 = 0	
4	2	6	Nastavenie minimálnej teploty vykurovania Zóny1	od 35 do +82 °C	35
				ak parameter 420 = 1	
				od 20 do +45 °C	20
				ak parameter 420 = 0	
4	3	DIAGNOSTIKA			
4	3	4	Stav - požiadavka na vykurovanie Zóny1	0 = OFF 1 = ON	
5	PARAMETRE ZÓNA 2				
5	0 NASTAVENIE TEPLoty				
5	0	2	Zadanie pevnej teploty výstupu	od 20 do 45 °C (nízka teplota)	20
				od 35 do 82 °C (vysoká teplota)	70
5	2	NASTAVENIE ZÓNA 2			
5	2	0	Nastavenie teploty vykurovania	0 = od 20 do 45 °C (nízka teplota) 1 = od 35 do 82 °C (vysoká teplota)	1
			vyberte podľa typologie inštalácie		
5	2	1	Výber typu termoregulácie podľa pripojených zariadení	0= pevná teplota výstupu 1= základná termoregulácia- termostat ON/OFF 2= iba priestorový snímač 3= iba vonkajší snímač 4= priestorový a vonkajší snímač	1
			Na aktiváciu termoregulácie stlačte tlačidlo AUTO. Na displeji sa rozsvieti symbol AUTO so zobrazením pripojených zariadení (ak sú pripojené)		

menu	Podmenu	Parameter	Popis	hodnota	výrobní nastavení
------	---------	-----------	-------	---------	-------------------

5	2	2	Skoln křivky	od 0.2 do 0.8 (nízká teplota)	0.6
				od 1.0 do 3.5 (vysoká teplota)	1.5
viz obrázek na parameter 422					
V případě použití vnější sondy spočítá přístroj výchozí teplotu co nejlépe přizpůsobenou vnější teplotě a typu instalace. Typ křivky musí být zvolen dle typu instalace a izolace místnosti.					
5	2	3	Paralelní posunutí	od -7 do +7 °C (nízká teplota)	0
				od -14 do +14 °C (vysoká teplota)	0
Pro přizpůsobení tepelné křivky požadavkům instalace je možné paralelně posunout křivku tak, aby se změnila výchozí teplota, čímž se změnil i okolní teplota. Pro změnu parametru otáčejte enkodér, což umožní paralelní posun křivky. Mění se hodnotu můžete vyčíst z displeje: od -14 do +14 pro vysokoteplotní rozsah a od -7 do 7 pro nízkoteplotní rozsah. Každý krok odpovídá zvýšení/ snížení provozní teploty o 1°C s ohledem na požadovanou hodnotu.					
5	2	4	Kompenzace	od 0 do +20	20
Pokud je nastavení = 0, pokojová teplota nemá vliv na teplotu kotle. Pokud je nastavení = 20, pokojová teplota má maximální vliv na teplotu kotle					
5	2	5	Nastavení maximální teploty vytápění zóny 2	od 35 do +82 °C	82
				pokud parametr 420 = 1	od 20 do +45 °C
5	2	6	Nastavení minimální teploty vytápění zóny 2	od 35 do +82 °C	35
				pokud parametr 420 = 1	od 20 do +45 °C
pokud parametr 420 = 0					
5 3 DIAGNOSTIKA					
5	3	4	Stav - požadavek na vytápění zóny 2	0 = OFF 1 = ON	
6 PARAMETR ZÓNA 3					
6 0 NASTAVENÍ TEPLoty					
6	0	2	Zadání fixní teploty topení	od 20 do 45 °C (nízká teplota)	20
				od 35 do 82 °C (vysoká teplota)	70
6 2 NASTAVENÍ ZÓNA 3					
6	2	0	Nastavení hodnoty teploty instalace topení	0 = od 20 do 45 °C (nízká teplota) 1 = od 35 do 82 °C (vysoká teplota)	1
vyberte dle typologie instalace					

menu	Podmenu	Parameter	Popis	hodnota	výrobní nastavení
------	---------	-----------	-------	---------	-------------------

5	2	2	Sklon termoregulační křivky	od 0.2 do 0.8 (nízká teplota)	0.6
				od 1.0 do 3.5 (vysoká teplota)	1.5
pozrite obrázok na parameter 422					
V prípade použitia vonkajšej sondy spočíta prístroj východiskovú teplotu čo najlepšie prispôsobenú vonkajšej teplote a typu inštalácie. Typ křivky musí byť zvolený podľa typu inštalácie a izolácie miestnosti.					
5	2	3	Paralelný posun	od -7 do +7 °C (nízká teplota)	0
				od -14 do +14 °C (vysoká teplota)	0
Kvôli prispôsobeniu tepelnej křivky požiadavkám inštalácie je možné paralelne posunúť křivku tak, aby sa zmenila východisková teplota, čím sa zmení aj okolitá teplota. Na zmenu parametra otáčajte enkodér, čo umožní paralelný posun křivky. Meniacu sa hodnotu môžete vyčítať z displeja: od -14 do +14 pre vysokoteplotný rozsah a od -7 do 7 pre nízkoteplotný rozsah. Každý krok zodpovedá zvýšeniu/ zníženiu prevádzkovej teploty o 1 °C s ohľadom na požadovanú hodnotu.					
5	2	4	Kompenzácia	od 0 do +20	20
Ak je nastavenie = 0, zistená teplota sondy okolitej teploty nemá vplyv na výpočet nastavenia. Ak je nastavenie = 20, zistená teplota má maximálny vplyv na nastavenie.					
5	2	5	Nastavenie maximálnej teploty vykurovania Zóny2	od 35 do +82 °C	82
				ak parameter 420 = 1	od 20 do +45 °C
ak parameter 420 = 0					
5	2	6	Nastavenie minimálnej teploty vykurovania Zóny2	od 35 do +82 °C	35
				ak parameter 420 = 1	od 20 do +45 °C
ak parameter 420 = 0					
5 3 DIAGNOSTIKA					
5	3	4	Stav - požiadavka na vykurovanie Zóny2	0 = OFF 1 = ON	
6 PARAMETRE ZÓNA3					
6 0 NASTAVENIE TEPLoty					
6	0	2	Zadanie pevnej teploty výstupu	od 20 do 45 °C (nízká teplota)	20
				od 35 do 82 °C (vysoká teplota)	70
6 2 NASTAVENIE ZÓNA3					
6	2	0	Nastavenie teploty vykurovania	0 = od 20 do 45 °C (nízká teplota) 1 = od 35 do 82 °C (vysoká teplota)	1
vyberte podľa typologie inštalácie					

menu	Podmenu	Parameter	Popis	hodnota	výrobní nastavení
------	---------	-----------	-------	---------	-------------------

menu	Podmenu	Parameter	Popis	hodnota	výrobné nastavenie
------	---------	-----------	-------	---------	--------------------

6	2	1	Výběr typu základní termoregulace dle připojených zařízení Pro aktivaci termoregulace stiskněte tlačítko AUTO. Na displeji se rozsvítí symbol AUTO se zobrazením připojených zařízení (pokud jsou připojena)	0=konstantní výstupní teplota 1= termostat om/off 2= pouze venkovní čidlo 3= pouze vnitřní Bus termostat 4= BUS termostat + venkovní teplota	1
6	2	2	Skoln křivky <i>viz obrázek na parameter 422</i> V případě použití vnější sondy spočítá přístroj výchozí teplotu co nejlépe přizpůsobenou vnější teplotě a typu instalace. Typ křivky musí být zvolen dle typu instalace a izolace místnosti.	od 0.2 do 0.8 (nízká teplota) od 1.0 do 3.5 (vysoká teplota)	0.6 1.5
6	2	3	Paralelní posunutí Pro přizpůsobení tepelné křivky požadavkům instalace je možné paralelně posunout křivku tak, aby se změnila výchozí teplota, čímž se změnil i okolní teplota. Pro změnu parametru otáčejte enkodér, což umožní paralelní posun křivky. Měníci se hodnotu můžete vyčíst z displeje: od - 14 do +14 pro vysokoteplotní rozsah a od -7 do 7 pro nízkoteplotní rozsah. Každý krok odpovídá zvýšení/ snížení provozní teploty o 1°C s ohledem na požadovanou hodnotu.	od -7 do +7 °C (nízká teplota) od -14 do +14 °C (vysoká teplota)	0 0
6	2	4	Kompenzace Pokud je nastavení = 0, pokojová teplota nemá vliv na teplotu kotle. Pokud je nastavení = 20, pokojová teplota má maximální vliv na teplotu kotle	od 0 do + 20	20
6	2	5	Nastavení maximální teploty vytápění zóny3	od 35 do + 82 °C pokud parametr 420 = 1 od 20 do + 45 °C pokud parametr 420 = 0	82 45
6	2	6	Nastavení minimální teploty vytápění zóny 3	od 35 do + 82 °C pokud parametr 420 = 1 od 20 do + 45 °C pokud parametr 420 = 0	35 20
6	3	DIAGNOSTIKA			
6	3	4	Stav - požadavek na vytápění zóny 3	0 = OFF 1 = ON	
8	PARAMETRY PRO TECHNICKOU ASISTENCI				
8	0	Statistika -1			
8	0	0	Počet cyklů trojcestného ventilu (n x10)		
8	0	1	Čas čerpadla Zap (h x 10)		
8	0	2	Počet cyklů čerpadla (n x 10)		
8	0	3	Čas kotla Zap (h x 10)		
8	0	4	Čas ventilátoru Zap (h x 10)		
8	0	5	Počet cyklů ventilátoru (n x 10)		
8	0	6	Detekcia plameňa Vykurovanie (n x 10)		

6	2	1	Výber typu termoregulácie podľa pripojených zariadení Na aktiváciu termoregulácie stlačte tlačidlo AUTO. Na displeji sa rozsvieti symbol AUTO so zobrazením pripojených zariadení (ak sú pripojené)	0= pevná teplota výstupu 1= základná termoregulácia- termostat ON/OFF 2= iba priestorový snímač 3= iba vonkajší snímač 4= priestorový a vonkajší snímač	1
6	2	2	Sklon termoregulačnej krivky <i>pozrite obrázok na parameter 422</i> V prípade použitia vonkajšej sondy spočíta prístroj východiskovú teplotu čo najlepšie prispôbenú vonkajšej teplote a typu inštalácie. Typ krivky musí byť zvolený podľa typu inštalácie a izolácie miestnosti.	od 0.2 do 0.8 (nízka teplota) od 1.0 do 3.5 (vysoká teplota)	0.6 1.5
6	2	3	Paralelný posun Kvôli prispôsobeniu tepelnej krivky požiadavkám inštalácie je možné paralelne posunúť krivku tak, aby sa zmenila východisková teplota, čím sa zmení aj okolitá teplota. Na zmenu parametra otáčajte enkodér, čo umožní paralelný posun krivky. Meniacu sa hodnotu môžete vyčítať z displeja: od - 14 do +14 pre vysokoteplotný rozsah a od -7 do 7 pre nízkoteplotný rozsah. Každý krok zodpovedá zvýšeniu/ zníženiu prevádzkovej teploty o 1 °C s ohľadom na požadovanú hodnotu.	od -7 do +7 °C (nízka teplota) od -14 do +14 °C (vysoká teplota)	0 0
6	2	4	Kompenzácia Ak je nastavenie = 0, zistená teplota sondy okolitej teploty nemá vplyv na výpočet nastavenia. Ak je nastavenie = 20, zistená teplota má maximálny vplyv na nastavenie.	od 0 do + 20	20
6	2	5	Nastavenie maximálnej teploty vykurovania Zóny3	od 35 do + 82 °C ak parameter 420 = 1 od 20 do + 45 °C ak parameter 420 = 0	82 45
6	2	6	Nastavenie minimálnej teploty vykurovania Zóny3	od 35 do + 82 °C ak parameter 420 = 1 od 20 do + 45 °C ak parameter 420 = 0	35 20
6	3	DIAGNOSTIKA			
6	3	4	Stav - požiadavka na vykurovanie Zóny3	0 = OFF 1 = ON	
8	PARAMETRE PRE TECHNICKÚ ASISTENCIU				
8	0	Štatistika			
8	0	0	Počet cyklů trojcestného ventilu (n x10)		
8	0	1	Čas čerpadla Zap (h x 10)		
8	0	2	Počet cyklů čerpadla (n x 10)		
8	0	3	Čas kotla Zap (h x 10)		
8	0	4	Čas ventilátoru Zap (h x 10)		

OBLAST TECHNIKA

menu	Podmenu	Parameter	Popis	hodnota	výrobní nastavení
------	---------	-----------	-------	---------	-------------------

8	0	7	Detekcia plameňa (n x 10)		
8	1		STATISTIKA-2		
8	1	0	Doba hoření topení (h x10)		
8	1	1	Doba hoření TV (h x10)		
8	1	2	Počet ztráta plamene (n x10)		
8	1	3	Počet zapalovací cyklus (n x10)		
8	1	4	Průměrná doba hoření		
8	2		KOTEL		
8	2	1	Stav ventilátoru	0 = OFF 1 = ON	
8	2	2	Rychlost ventilátoru (x 100) ot/min		
8	2	4	Poloha rozdělovacího ventilu	0 = Uživatelská voda 1 = Topení	
8	2	5	Průtok uživatelské vody (l/min)		
8	2	7	Modulace čerpadla %		
8	2	8	Aktuální výkon		
8	3		TEPLOTA KOTLE		
8	3	0	Nastavená teplota topné vody (°C)		
8	3	1	Výstupní teplota topné vody (°C)		
8	3	2	Teplota vratného vedení topné vody (°C)		
8	3	3	Teplota teplé uživatelské vody (°C)		
8	3	5	Externí teplota (°C)		
8	4		SOLÁRNÍ ZAŘÍZENÍ A ZÁSOBNÍK		
8	4	0	Naměřená akumulovaná voda		
8	4	2	Vstupní teplota uživatelské vody solárního zařízení aktivováno pouze spolu se solární sadou připojenou k vnějšímu zásobníku		
8	5		SERVIS - TECHNICKÁ ASISTENCE		
8	5	0	Nastavení zbývajících času do příští údržby	0 až 60 (měsíců)	24
8	5	1	Možnost upozornění na údržbu	0 = OFF 1 = ON	0
			po provedení údržby nastavte tento parametr a vymažte výstrahu (3P9)		
8	5	2	Vymazání výstrahy o údržbě	Vynulování OK = ano ESC = ne	
			jakmile je jednou tento parametr nastavený, kotel oznámí uživateli termín příští údržby		
8	5	4	Verze materiál s elektronickou kartou		
8	5	5	Verze software s elektronickou kartou		
8	6		SEZNAM CHYB		
8	6	0	10 posledních chyb	od Porucha 0 do Porucha 9	
			<i>Tento parametr umožňuje zobrazení posledních 10 poruch společně s datem poruchy. Otočte enkodér pro zobrazení v pořadí v jakém se jednotlivé chyby objevily, od 0 do 9.</i>		
8	6	1	Reset seznamu chyb	Vynulování OK = ano ESC = ne	

OBLAST TECHNIKA

menu	Podmenu	Parameter	Popis	hodnota	výrobní nastavení
------	---------	-----------	-------	---------	-------------------

8	0	5	Počet cyklů ventilátoru (n x 10)		
8	0	6	Detekcia plameňa Vykurovanie (n x 10)		
8	0	7	Detekcia plameňa (n x 10)		
8	1		ŠTATISTIKA 2		
8	1	0	Čas horenia Vykurovanie (h x 10)		
8	1	1	Čas horenia TV (h x10)		
8	1	2	Počet strata plameňa (n x 10)		
8	1	3	Počet zapalovacích cyklů (n x 10)		
8	1	4	Priemerná doba horenia		
8	2		KOTOL		
8	2	1	Stav ventilátoru	0 = OFF 1 = ON	
8	2	2	Rýchlosť ventilátoru (x 100) ot/min		
8	2	4	Poloha trojcestného ventilu	0 = Uživatelská voda 1 = Topení	
8	2	5	Prietok TV (l/min)		
8	2	7	Modulácia čerpadla %		
8	2	8	Aktuálny výkon		
8	3		TEPLOTA KOTLA		
8	3	0	Nastavená teplota vykurovania(°C)		
8	3	1	Teplota výstupu primárneho výmenníka (°C)		
8	3	2	Teplota spiatocky primárneho výmenníka (°C)		
8	3	3	Teplota TV(°C)		
8	3	5	Vonkajšia teplota (°C)		
8	4		SOLÁRNÝ OHREV A ZÁSOBNÍK		
8	4	0	Teplota TV v zásobníku		
8	4	2	Teplota TV v zásobníku aktivované iba spolu so solárnou súpravou pripojenou k vonkajšiemu zásobníku		
8	5		SERVIS - TECHNICKÁ ASISTENCIA		
8	5	0	Nastavenie zostávajúceho času so ďalšej údržby	0 až 60 (mesiacov)	24
8	5	1	Upozornenie na údržbu	0 = OFF 1 = ON	0
			po vykonaní údržby nastavte tento parameter a vymažte výstrahu (3P9)		
8	5	2	Vymazanie údržbových hlásení	Vynulovanie OK = áno ESC = nie	
			Hneď ako je raz tento parameter nastavený, kotel oznámí používateľovi termín nasledujúcej údržby.		
8	5	4	Verzia hardware		
8	5	5	Verzia software		
8	6		ZOZNAM PORÚCH		
8	6	0	10 posledných porúch	od Porucha 0 do Porucha 9	
			<i>Tento parameter umožňuje zobrazenie posledných 10 porúch spoločne s dátumom poruchy. Otočte enkodér na zobrazenie v poradí, v akom sa jednotlivé chyby objavili, od 0 do 9.</i>		
8	6	1	Reset zoznamu porúch	Vynulovanie OK = áno ESC = nie	

Pokyny k otevření pláště kotle a inspekce zevnitř

Před jakýmkoli zásahem do kotle vypněte elektrické napájení prostřednictvím vnějšího bipolárního vypínače a zavřete kohout přívodu plynu.

Pro zabezpečení přístupu do vnitřní části kotle je třeba:

1. odšroubujte dva šrouby z čelního panelu (a), zatáhněte za panel a nadzdvihněte ho, abyste ho uvolnili z horních kolíků (b)
2. vyklopte elektroniku tahem k sobě (c).

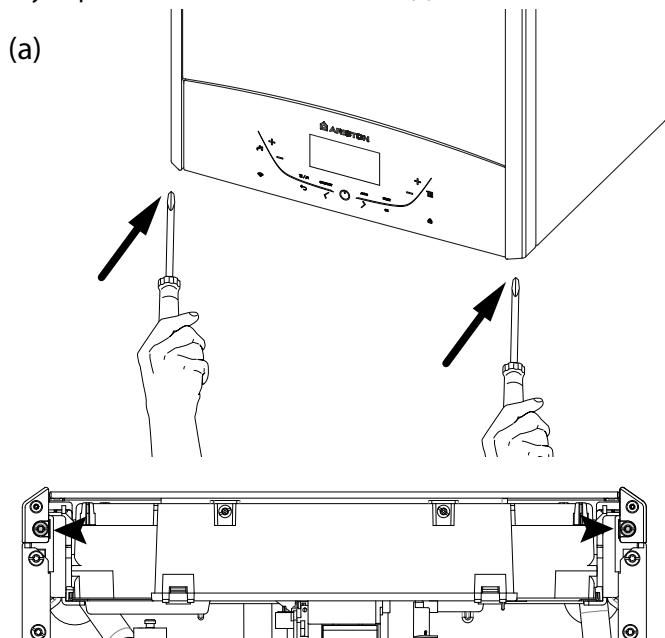

POZOR!!
ODŠROUBUJTE POUZE ŠROUBY
ZNÁZORNĚNÉ NA OBRÁZKU



POZOR!!
ODSKRUTKUJTE IBA SKRUTKY
ZNÁZORNĚNÉ NA OBRÁZKU

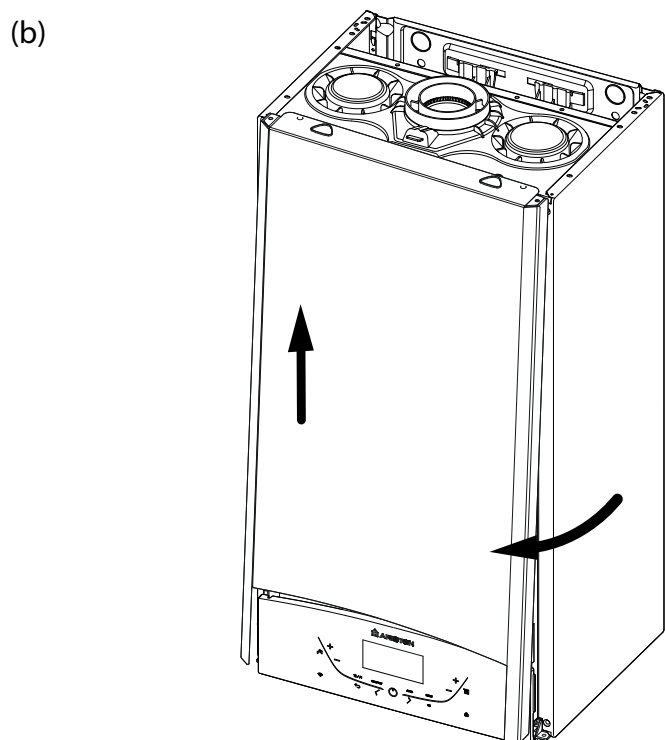

Pokyny na otvorenie plášťa kotle a inšpekcia zvnútra

Pred akýmkoľvek zásahom do kotla vypnite elektrické napájanie prostredníctvom vonkajšieho bipolárneho vypínača a zatvorte kohútik prívodu plynu.

Na zabezpečenie prístupu do vnútornej časti kotla treba:

1. odskrutkujte dve skrutky z čelného panelu (a), zatahnite za panel a nadvihnite ho aby ste ho uboľnili z horných kolíkov (b)
2. vyklopte elektroniku ťahom k sebe (c).

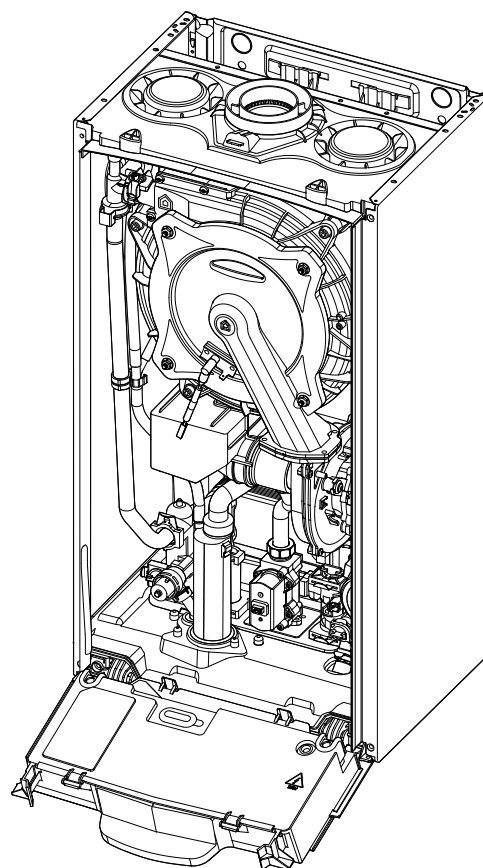
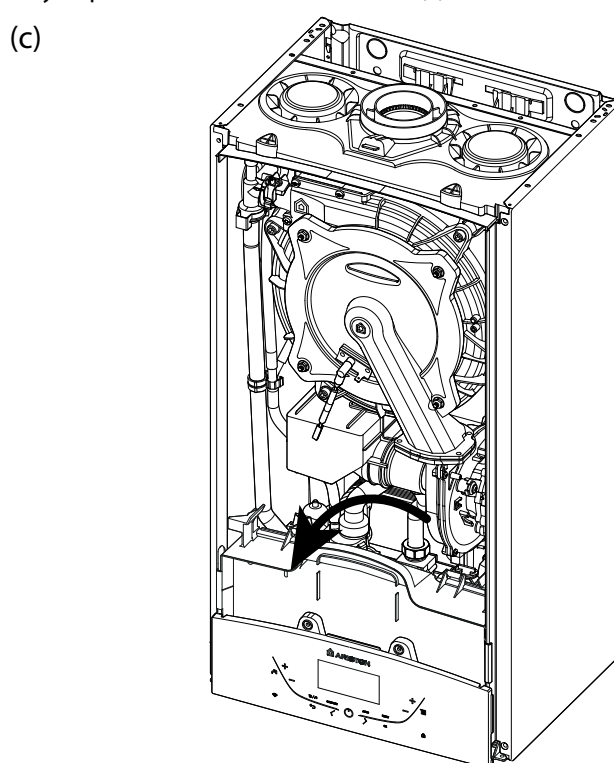

Provádění údržby je nezbytné pro bezpečnost, řádnou funkci a trvanlivost kotle. Údržba se řídí podle platných předpisů. V zájmu kontroly výkonu kotle a emisí škodlivin doporučujeme provádět periodicky analýzu spalín podle platných norem.

Před započítím operací údržby je nutno:

- odpojit elektrické napájení a dát vnější bipolární vypínač kotle do polohy OFF;
 - uzavřít kohout přívodu plynu u tepelných a sanitárních zařízení.
- Po ukončení operace se znovu nastaví počáteční funkce.

Základní informace

Doporučujeme provádět na zařízení alespoň jedenkrát ročně následující kontroly:

1. Kontrola těsnění vodního okruhu zařízení s eventuelní výměnou těsnění za účelem obnovení správné těsnosti.
2. Kontrola těsnění plynového okruhu zařízení s eventuelní výměnou těsnění za účelem obnovení správné těsnosti.
3. Vizuální kontrola celkového stavu zařízení.
4. Vizuální kontrola spalování a případná demontáž a vyčištění hořáku.
5. Po kontrole bodu „3“ případná demontáž a vyčištění spalovací komory.
6. Po kontrole bodu „4“ případná demontáž a vyčištění hořáku a trysky.
7. Vyčištění primárního výměníku.
8. Kontrola funkčnosti bezpečnostních systémů topení:
 - bezpečnostní zásah při dosažení mezní teploty.
9. Kontrola funkčnosti bezpečnostních systémů rozvodu plynu:
 - bezpečnostní zásah v případě chybějícího plynu nebo plamene (ionizace).
10. Kontrola účinnosti produkce teplé užitkové vody (kontrola průtoku a teploty).
11. Všeobecná kontrola činnosti zařízení.
12. Odstranění oxidu ze zjišťovací elektrody pomocí smirkového papíru.

Čištění primárního výměníku

Pro správnou funkci je nutno zajistit průchodnost spalinové cesty přes výměník.

Do vnitřku primárního výměníku se lze dostat po demontáži hořáku. Vymytí můžete provést vodou s čisticím prostředkem a nekovovou štetkou, poté důkladným propláchnutím vodou.

Čištění sifonu

K sifonu je možné se dostat po vyjmutí kondenzační nádoby uložené v dolní části. Vymytí lze provést vodou s čisticím prostředkem.

Namontujte nádobu pro sběr kondenzátu zpět na místo.

Poznámka: v případě dlouhodobější odstávky přístroje je třeba před novým spuštěním naplnit sifon.

Nedostatek vody je nebezpečný a může vést k úniku splodin do ovzduší.

UPOZORNĚNÍ!!

AUTOMATICKÁ KALIBRACE MUSÍ BÝT PROVEDENA V PŘÍPADĚ:

- VÝMĚNY: VENTILÁTORU, PLYNOVÉHO VENTILU, SMĚŠOVAČE VZDUCH/PLYN, HOŘÁKU, ELEKTRODY.
- VÝMĚNY ŘÍDÍCÍ DESKY
- ZMĚNY TYPU PLYNU
- JAKÉKOLI ÚPRAVY NÁSLEDUJÍCÍCH PARAMETRŮ
 - 220 - ZAPALOVACÍ VÝKON
 - 231 - VÝKON TOPENÍ NASTAVITELNÝ
 - 232 - MAX. VÝKON TUV V %
 - 233 - MIN. VÝKON V %
 - 234 - MAX. VÝKON TOPENÍ V %

Vykonávanie údržby je nutné kvôli bezpečnosti, riadnej funkcii a trvanlivosti kotla. Údržba sa riadi podľa platných predpisov. V záujme kontroly výkonu kotla a emisií škodlivín odporúčame vykonávať periodicky analýzu spalín podľa platných noriem.

Pred začatím operácií údržby je nutné:

- odpojiť elektrické napájanie a dať vonkajší bipolárny vypínač kotla do polohy OFF;
 - uzavrieť kohútik prívodu plynu na tepelných a sanitárných zariadeniach.
- Po ukončení operácie sa znovu nastaví počiatková funkcia.

Základné informácie

Odporúčame vykonávať na zariadení aspoň raz ročne nasledujúce kontroly:

1. Kontrola tesnenia vodného okruhu zariadenia s eventuálnou výmenou obloženia s cieľom obnoviť správnu tesnosť.
2. Kontrola tesnenia plynového okruhu zariadenia s eventuálnou výmenou obloženia s cieľom obnoviť správnu tesnosť.
3. Vizuálna kontrola celkového stavu zariadenia.
4. Vizuálna kontrola spalovania a prípadná demontáž a vyčistenie horáka.
5. Po kontrole bodu „3“ prípadná demontáž a vyčistenie spaľovacej komory.
6. Po kontrole bodu „4“ prípadná demontáž a vyčistenie horáka a dýzy.
7. Vyčistenie primárneho výmenníka.
8. Kontrola funkčnosti bezpečnostných systémov kúrenia:
 - bezpečnostný zásah pri dosiahnutí medznej teploty.
9. Kontrola funkčnosti bezpečnostných systémov rozvodu plynu:
 - bezpečnostný zásah v prípade chýbajúceho plynu alebo plameňa (ionizácia).
10. Kontrola účinnosti produkcie teplej užitkovej vody (kontrola prietoku a teploty).
11. Všeobecná kontrola činnosti zariadenia.
12. Odstránenie oxidu zo zisťovacej elektródy pomocou šmirgľového papiera.

Čistenie primárneho výmenníka

Čistenie odvodu spalín

Do vnútrajška primárneho výmenníka sa je možné dostať po demontáži horáka.

Na vymytie môžete použiť vodu s čistiacim prostriedkom a nekovovú štetku, potom opláchnuť vodou.

Čistenie sifónu

K sifónu je možné sa dostať po vybratí kondenzačnej nádoby uloženej v dolnej časti. Na vymytie je možné použiť vodu s čistiacim prostriedkom.

Namontujte nádobu na zber kondenzátu späť na miesto.

Poznámka: V prípade dlhodobejšej odstávky prístroja treba pred novým spustením naplniť sifón.

Nedostatok vody je nebezpečný a môže viesť k úniku splodín do ovzdušia.

UPOZORNENIE!!

AUTOMATICKÁ KALIBRÁCIA MUSÍ BYŤ PREVEDENÁ V PŘÍPADE:

- VÝMĚNY: VENTILÁTORA, PLYNOVÉHO VENTILA, ZMIEŠAVAČA VZDUCH/PLYN, HORÁKA, ELEKTRODY.
- VÝMĚNY RIADIACEJ DOSKY
- ZMENY TYPU PLYNU
- AKÉKOLVEK ÚPRAVY NÁSLEDUJÚCICH PARAMETROV
 - 220 - ZAPALOVACÍ VÝKON
 - 231 - MAX. VÝKON VYKUROVANIA NASTAVITELNÝ
 - 232 - MAX. VÝKON TV V %
 - 233 - MIN. VÝKON V %
 - 234 - MAX. VÝKON VYKUROVANIA V %

Zkouška funkce

Po provedení veškerých prací, spojených s údržbou, naplňte okruh výhřevu na tlak cca 1,0 bar a odvzdušněte celé zařízení.

Naplňte rovněž sanitární zásobník.

- Uvedte celé zařízení do provozu.
- Pokud je to nutné, odvzdušněte znovu celý systém.
- Prověřte veškerá nastavení a řádnou funkci všech ovládacích, regulačních a kontrolních prvků.
- Prověřte těsnost a řádnou funkci přístroje odtahu kouře / sání spalovacího vzduchu.

Operace vypuštění zařízení

Vypuštění topného zařízení musí být prováděno následujícím způsobem:

- vypnout kotel, nastavit vnější bipolární přepínač do polohy OFF a uzavřít kohout přívodu plynu;
- povolit automatický výfukový plynový ventil;
- otevřít vypouštěcí kohout zařízení a sebrat vypuštěnou vodu do nádoby;
- vyprázdnit i nejspodněji položené body zařízení (kde se také nacházejí).

Pokud zamýšlíte ponechat zařízení mimo provoz v prostředí, kde může okolní teplota v zimním období klesnout pod 0°C, doporučuje se přidat do vody topného zařízení nemrznoucí směs; vyhnete se tak opakovanému vyprazdňování zařízení. V případě použití této kapaliny si pečlivě ověřte její slučitelnost s nerez ocelí, tvořící těleso kotle.

Doporučuje se použití nemrznoucích výrobků s obsahem GLYKOLU propylenového typu a inhibitoru koroze (jako např. CILLICHEMIE CILLIT CC 45, který je netoxický a splňuje současně funkci nemrznoucí směsi, přípravku proti korozi a krustě) v dávkách, předepsaných výrobcem v závislosti na předpokládané minimální teplotě.

Periodicky kontrolujte pH nemrznoucí směsi okruhu kotle a přikročte k její výměně, jakmile je změřená hodnota nižší, než hranice, předepsaná výrobcem.

NEMÍCHEJTE ROZDÍLNÉ DRUHY NEMRZNOUCÍCH SMĚSÍ.

Výrobce nezodpovídá za škody, způsobené na přístroji či zařízení vinou použití nevhodných nemrznoucích přípravků či přísad.

Vyprázdnění okruhu TUV

Pokaždé, když existuje nebezpečí mrazu, je třeba vyprázdnit okruh TUV, a to následovně:

- zavřete kohout přívodu vody z rozvodu vody;
- otevřete všechny kohouty teplé a studené vody;
- vyprázdníte nejnižší položené body rozvodu (jsou-li součástí).

UPOZORNĚNÍ

Aktivováním event. odpadních otvorů je třeba před jakoukoli manipulací vyprázdnit komponenty, které by mohly obsahovat horkou vodu.

Provést odstranění vodního kamene ze všech dílů, přičemž je třeba se držet instrukcí uvedených v bezpečnostní kartě používaného výrobku, dobře vyvětrat místnost, používat ochranné oděvy, vyhnout se směšování odlišných produktů a chránit přístroj a okolo umístěné předměty.

Hermeticky uzavřít veškeré otvory, užívané pro čtení tlaku plynu či pro seřizování plynu.

Ujistit se, že tryska je kompatibilní s používaným typem plynu.

V případě, že by byla cítit spálenina, ze zařízení uniká kouř, nebo by byl silně cítit zápach plynu, odpojte přístroj z elektrické sítě, uzavřete kohout plynu, otevřete ihned okna a zavolejte technika.

Skúška funkčnosti

Po vykonaní všetkých prác spojených s údržbou naplňte okruh výhřevu na tlak cca 1,0 bar a odvzdušnite celé zariadenie.

Naplňte zároveň sanitárny zásobník.

- Uvedte celé zariadenie do prevádzky.
- Ak je to nutné, odvzdušnite znovu ohrievacie zariadenie.
- Preverte všetky nastavenia a riadnu funkciu všetkých ovládacích, regulačných a kontrolných prvkov.
- Preverte tesnosť a riadnu funkciu prístroja odtahu dymu / nasávania spalovacieho vzduchu.

Operácia vypustenia zariadenia

Vykurovacie zariadenie sa musí vypúšťať nasledujúcim spôsobom:

- vypnúť kotol, nastaviť vonkajší bipolárny prepínač do polohy OFF a uzavrieť kohútik prívodu plynu;
- povoliť automatický výfukový plynový ventil;
- otvoriť vypúšťací kohútik zariadenia a nabrať vypustenú vodu do nádoby;
- vyprázdniť aj najspodnejšie položené body zariadenia (kde sa také nachádzajú).

Ak zamýšľate ponechať zariadenie mimo prevádzky v prostredí, kde môže okolitá teplota v zimnom období klesnúť pod 0°C, odporúča sa pridať do vody vykurovacieho zariadenia nemrznúcu zmes; vyhnete sa tak opakovanému vyprázdnňovaniu zariadenia. V prípade použitia tejto kvapaliny si dôkladne overte jej zlučiteľnosť s antikorovou oceľou tvoriacou teleso kotle.

Odporúča sa použitie nemrznúcich výrobkov s obsahom GLYKOLU propylenového typu a inhibitora korózie (ako napr. CILLICHEMIE CILLIT CC 45, ktorý je netoxický a splňa súčasne funkciu nemrznúcej zmesi, prípravku proti korózii a kôre) v dávkach predpísaných výrobcem v závislosti od predpokladanej minimálnej teploty.

Periodicky kontrolujte pH nemrznúcej zmesi okruhu kotle a prikrčte k jej výmene, hneď ako je zmeraná hodnota nižšia než hranica predpísaná výrobcem.

NEMIEŠAJTE ROZDIELNE DRUHY NEMRZNOUCÍCH ZMESÍ.

Výrobca nezodpovedá za škody spôsobené na prístroji či zariadení vinou použitia nevhodných nemrznúcich prípravkov či přísad.

Vyprázdnenie okruhu TUV

Zakaždým, keď existuje nebezpečenstvo mrazu, treba vyprázdniť okruh TUV, a to nasledovne:

- zatvorte kohútik prívodu vody z rozvodu vody;
- otvorte všetky kohútiky teplej a studenej vody;
- vyprázdníte najnižšie položené body rozvodu (ak sú súčasťou).

UPOZORNENIE

Aktivovaním event. odpadových otvorov treba pred akoukoľvek manipuláciou vyprázdniť komponenty, ktoré by mohli obsahovať horúcu vodu.

Odstrániť vodný kameň zo všetkých dielov, pričom treba sa držať inštrukcií uvedených v karte bezpečnostných údajov používaného výrobku, dobre vyvetrať miestnosť, používať ochranné oděvy, vyhnúť sa miešaniu odlišných produktov a chrániť prístroj a okolo umiestnené predmety.

Hermeticky uzavrieť všetky otvory používané na čítanie tlaku plynu či na nastavovanie plynu.

Uistiť sa, že dýza je kompatibilná s používaným typom plynu.

V prípade, že by bolo cítiť zápach plynu, odpojte prístroj od elektrickej siete, uzatvorte kohútik plynu, otvorte ihneď okná a zavolajte technika.

Informace pro uživatele

Informujte uživatele o způsobech činnosti rozvodu.

Zejména nezapomeňte dodat uživateli návody k použití a informovat jej o tom, že je tyto návody třeba uschovat jako součásti zařízení.

Dále poskytněte uživateli následující informace:

- O potřebě pravidelně kontrolovat tlak vody v rozvodu a o způsobu jeho doplnění a odvzdušnění.
- O způsobu nastavení teploty a regulačních zařízení za účelem zajištění správné a úsporné správy rozvodu.
- O potřebě pravidelného provádění údržby rozvodu v souladu se zákonem stanovenými požadavky.
- O tom, že je jednoznačně zakázáno měnit nastavení týkající se přívodu vzduchu podporujícího hoření a spalovaného plynu.

Likvidace odpadů

Výrobky a jejich obaly jsou konstruovány a vyrobeny z recyklovatelných materiálů.

Obalový materiál, nespotebované části dodávky zařízení stejně jako kotol po skončení jeho životnosti předejte k likvidaci pouze odborným firmám určeným pro likvidaci tříděného odpadu.

POZOR:

Pro likvidaci využijte systému „ekologických dvorů“.
Veškeré plasty, papír, kovové materiály předejte k ekologické likvidaci.

Informácie pre používateľa

Informujte používateľa o spôsoboch činnosti rozvodu.

Najmä nezabudnite dodať používateľovi návody na použitie a informovať ho o tom, že treba tieto návody uschovať ako súčasť zariadenia.

Ďalej poskytnite používateľovi nasledujúce informácie:

- O potrebe pravidelne kontrolovať tlak vody v rozvode a o spôsobe jeho doplnenia a odvzdušnenia.
- O spôsobe nastavenia teploty a regulačných zariadení s cieľom zaistiť správnu a úspornú správu rozvodu.
- O potrebe pravidelného vykonávania údržby rozvodu v súlade so zákonom stanovenými požiadavkami.
- O tom, že je jednoznačne zakázané meniť nastavenia týkajúce sa prívodu vzduchu podporujúceho horenie a spaľovaného plynu.

Likvidácia odpadov

Výrobky a ich obaly sú konstruované a vyrobené z recyklovateľných materiálov.

Obalový materiál, nespotebované časti dodávky zariadenia rovnako ako kotol po skončení jeho životnosti odovzdajte na likvidáciu iba odborným firmám určeným na likvidáciu triedeného odpadu.

POZOR:

Na likvidáciu využite systém „ekologických dvorov“.
Všetky plasty, papier, kovové materiály odovzdajte na ekologickú likvidáciu.

Symbole údajů na štítku

Symbole údajov na štítku

1				2			
3			4	5			
6				7			
8				MAX	MIN		
9		12	Q	14			
		13	P _{60/80°C}	15			
10	11	16			17	18	
19						20	
						21	
						22	

1. Obchodní značka
2. Výrobce
3. Model - Výrobní č.
4. Obchodní kód
5. Č. homologace
6. Země určení - kategorie plynu
7. Příprava pro plyn
8. Typologie instalace
9. Elektrické údaje
10. Maximální tlak v okruhu TUV
11. Maximální tlak v topném rozvodu
12. Typ kotle
13. Třída NOx / Účinnost
14. Tepelná kapacita max. - min.
15. Tepelný výkon max. - min.
16. Specifický průtok
17. Nastavený výkon kotle
18. Jmenovitý průtok okruhu TUV
19. Použitelné plyny
20. Minimální teplota v pracovním prostředí
21. Maximální teploty topení
22. Maximální teploty topení

1. Obchodná značka
2. Výrobca
3. Model - Výrobné č.
4. Obchodný kód
5. Č. homologizácie
6. Krajina určenia – kategória plynu
7. Príprava pre plyn
8. Typológia inštalácie
9. Elektrické údaje
10. Maximálny tlak v okruhu TUV
11. Maximálny tlak vo vykurovacom rozvode
12. Typ kotla
13. Trieda NOx / Účinnosť
14. Tepelná kapacita max. – min.
15. Tepelný výkon max. – min.
16. Špecifický prietok
17. Nastavený výkon kotla
18. Menovitý prietok okruhu TUV
19. Použiteľné plyny
20. Minimálna teplota v pracovnom prostredí
21. Maximálne teploty kúrenia
22. Maximálne teploty kúrenia

OBECNÉ ÚDAJE	Modello:	GENUS ONE					
				24	30	35	
		GENUS ONE SYSTEM					
		12	18	24	30	35	
Certifikace CE (pin)		0085CR0394					
Typ kotle		B23, B23p, B33 C13(x), C23, C33(x), C43(x), C53(x), C63(x), C83(x), C93(x)					
ENERGETICKÉ CHARAKTERISTIKY	Jmenovitý průtok ohřevu max./min. (Pci) Qn	kW	12.0 / 2.5	18.0 / 2.5	22.0 / 2.5	28.0 / 3.0	31.0 / 3.5
	Jmenovitý průtok ohřevu max./min. (Pcs) Qn	kW	13.3 / 2.8	20.0 / 2.8	24.4 / 2.8	31.1 / 3.0	34.4 / 3.9
	Jmenovitý průtok ohřevu užitkové vody max./min. (Pci) Qn	kW	12.0 / 2.5	18.0 / 2.5	26.0 / 2.5	30.0 / 3.0	34.5 / 3.5
	Jmenovitý průtok ohřevu užitkové vody max./min. (Pcs) Qn	kW	13.3 / 2.8	20.0 / 2.8	28.9 / 2.8	33.3 / 3.3	38.3 / 3.9
	Užitný výkon max./min. (80 °C-60 °C) Pn	kW	11.8 / 2.3	17.5 / 2.3	21.5 / 2.3	27.5 / 2.8	30.3 / 3.3
	Užitný výkon max./min. (50 °C-30 °C) Pn	kW	13.0 / 2.6	19.5 / 2.6	23.6 / 2.6	30.3 / 3.1	33.5 / 3.6
	Užitný výkon max./min. užitkové vody Pn	kW	11.5 / 2.6	17.3 / 2.3	24.9 / 2.4	28.7 / 2.9	33.1 / 3.4
	Tepelný výkon (kouřovodu)	%	98.2	97.9	97.4	97.8	97.8
	Výkon při jmenovitém průtoku ohřevu (60/80 °C) Hi/Hs	%	98.2/88.4	97.4/87.7	97.7/87.9	98.4/88.6	97.7/88.0
	Výkon při jmenovitém průtoku ohřevu (30/50 °C) (kondenzát) Hi/Hs	%	108.4/97.6	108.1 / 97.4	107.4/96.7	108.3/97.5	108.0/97.2
	Výkon při 30 % až 30 °C (kondenzát) Hi/Hs	%	109.3/98.4	109.6/98.7	109.8/98.9	109.5/98.6	109.5/98.6
	Výkon při minimálním průtoku ohřevu (60/80 °C) Hi/Hs	%	92.8/83.6	91.9/82.9	91.1/82.0	93.0/83.8	93.5/84.2
	Hvězdičky výkonu (směrnice 92/42/EEC)		★★★★				
Ztráta kouřovodu při spuštěném hořáku	%	1.8	2.1	2.6	2.2	2.2	
EMISE	Tlak vzduchu	Pa	100	100	100	100	100
	Třída Nox	clasa	5				
	Teplota spalín (G20) (80 °C-60 °C)	°C	56	62	70	66	66
	Obsah CO2 (G20) (80 °C-60 °C)	%	8,8	8,8	8,8	8,8	8,8
	Obsah CO (0 % O2) (80 °C-60 °C)	ppm	39.2	63,5	80.1	102.2	98.8
	Obsah O2 (G20) (80 °C-60 °C)	%	5.1	5.4	5.4	3.8	4.5
	Maximální průtok spalín (G20) (80 °C-60 °C)	Kg/h	20.5	31.3	44.9	47.6	55.7
Přebytek vzduchu (80 °C-60 °C)	%	32	34	34	22	27	
Topný okruh	Plnicí tlak expanzní nádoby	bar	1				
	Maximální ohřevný tlak	Mpa (bar)	0,3 (3)				
	Objem expanzní nádoby	l	8				
	Teplota ohřevu min./max. (rozsah vysoké teploty)	°C	35 / 82				
	Teplota ohřevu min./max. (rozsah nízké teploty)	°C	20 / 45				
Okruh užitkové vody	Teplota užitkové vody min./max.	°C			36 / 60		
					40 / 60		
	Specifický průtok užitkové vody (ΔT = 30 °C)	l/min			12.8	14.3	16.5
	Objem horké vody ΔT = 25 °C	l/min			15.4	17.2	19.8
	Objem horké vody ΔT = 35 °C	l/min			11.0	12.3	14.1
	Hvězdičkové označení komfortu užitkové vody (EN13203)				★★★		
	Minimální průtok teplé vody	l/min			2	2	2
Tlak užitkové vody max./min.	Mpa (bar)			0,7/0,02 (7/0,2)			
ELEKTRICKÝ	Napětí/frekvence napájení	V/Hz	230 / 50				
	Celková elektrická spotřeba	W	67	61	80	91	82
	Indexu energetické účinnosti oběhových čerpadlo		EEI ≤ 0.23				
	Minimální okolní teplota pro použití	°C	>0				
	Stupeň ochrany elektrické instalace	IP	X5D				
Váha	kg	29,7	29,7	29,7	32,3	34,6	







VŠEOBECNÉ ÚDAJE	Model	GENUS ONE					
		GENUS ONE SYSTEM					
		12	18	24	30	35	
Certifikácia CE (pin)		0085CR0394					
Typ kotla		C13(X)-C23-C33(X)-C43(X)-C53(X)-C63(X)C83(X)-C93(X) B23-B23P-B33					
ENERGETICKÉ CHARAKTERISTIKY	Menovitý prietok ohrevu max./min. (Hi)..Qn	kW	12.0 / 2.5	18.0 / 2.5	22.0 / 2.5	28.0 / 3.0	31.0 / 3.5
	Menovitý prietok ohrevu max./min. (Hs)Qn	kW	13.3 / 2.8	20.0 / 2.8	24.4 / 2.8	31.1 / 3.0	34.4 / 3.9
	Menovitý prietok ohrevu úžitkovej vody max./min. (Hi).....Qn	kW	12.0 / 2.5	18.0 / 2.5	26.0 / 2.5	30.0 / 3.0	34.5 / 3.5
	Menovitý prietok ohrevu úžitkovej vody max./min. (Hs).....Qn	kW	13.3 / 2.8	20.0 / 2.8	28.9 / 2.8	33.3 / 3.3	38.3 / 3.9
	Úžitkový výkon max./min. (80 °C – 60 °C) Pn	kW	11.8 / 2.3	17.5 / 2.3	21.5 / 2.3	27.5 / 2.8	30.3 / 3.3
	Úžitkový výkon max./min. (50 °C – 30 °C) Pn	kW	13.0 / 2.6	19.5 / 2.6	23.6 / 2.6	30.3 / 3.1	33.5 / 3.6
	Úžitkový výkon max./min. úžitkovej vody Pn	kW	11.5 / 2.6	17.3 / 2.3	24.9 / 2.4	28.7 / 2.9	33.1 / 3.4
	Tepelný výkon (dymovodu)	%	98.2/88.4	97.4/87.7	97.7/87.9	98.4/88.6	97.7/88.0
	Výkon pri menovitom prietoku ohrevu (60/80 °C)	%	108.4/97.6	108.1 / 97.4	107.4/96.7	108.3/97.5	108.0/97.2
	Výkon pri menovitom prietoku ohrevu (30/50 °C)	%	109.3/98.4	109.6/98.7	109.8/98.9	109.5/98.6	109.5/98.6
	Výkon pri 30 % až 30 °C	%	92.8/83.6	91.9/82.9	91.1/82.0	93.0/83.8	93.5/84.2
	Výkon pri minimálnom prietoku ohrevu (60/80 °C)	%	92.8/83.6	91.9/82.9	91.1/82.0	93.0/83.8	93.5/84.2
	Hviezdičky výkonu (smernica 92/42/EEC)	stea	★★★★				
	Strata dymovodu pri spustenom horáku	%	1.8	2.1	2.6	2.2	2.2
EMISIE	Tlak vzduchu	Pa	100	100	100	100	100
	Trieda Nox	clasa	5				
	Teplota spalín (G20) (80 °C – 60 °C)	°C	56	62	70	66	66
	Obsah CO2 (G20) (80 °C – 60 °C)	%	8,8	8,8	8,8	8,8	8,8
	Obsah CO (0 % O2) (80 °C – 60 °C)	ppm	39.2	63,5	80.1	102.2	98.8
	Obsah O2 (G20) (80 °C – 60 °C)	%	5.1	5.4	5.4	3.8	4.5
	Maximálny prietok spalín (G20) (80 °C – 60 °C)	kg/h	20.5	31.3	44.9	47.6	55.7
	Prebytok vzduchu (80 °C – 60 °C)	%	32	34	34	22	27
VYKUROVACÍ OKRUH	Plniaci tlak expanznej nádoby	bari	1				
	Maximálny ohrevný tlak	Mpa (bar)	0,3 (3)				
	Objem expanznej nádoby	l	8				
	Teplota ohrevu min./max. (rozsah vysokej teploty)	°C	35 / 82				
	Teplota ohrevu min./max. (rozsah nízkej teploty)	°C	20 / 45				
ELEKTRICKÝ	Teplota úžitkovej vody min./max.	°C	36 / 60				
			40 / 60				
	Špecifický prietok úžitkovej vody (ΔT = 30 °C)	l/min			12.8	14.3	16.5
	Objem horúcej vody ΔT = 25 °C	l/min			15.4	17.2	19.8
	Objem horúcej vody ΔT = 35 °C	l/min			11.0	12.3	14.1
	Hviezdičkové označenie komfortu úžitkovej vody (EN13203)	stea	★★★				
	Minimálny prietok teplej vody	l/min			2	2	2
	Tlak úžitkovej vody max./min.	Mpa (bar)	0,7/0,02 (7/0,2)				
	Napätie/frekvencia napájania	V/Hz	230 / 50				
	Celková elektrická spotreba	W	67	61	80	91	82
Koeficient energetickej účinnosti obehové čerpadlo		EEI ≤ 0.23					
Minimálna okolitá teplota pre použitie	°C	>0					
Stupeň ochrany elektrickej inštalácie	IP	X5D					
Hmotnosť	kg	29,7	29,7	29,7	32,3	34,6	







Údaje ErP - EU 813/2013



Model: GENUS ONE		12	18	24	30	35
Model: GENUS ONE SYSTEM		12	18	24	30	35
Kondenzační kotel	ano/ne	ano	ano	ano	ano	ano
Nízkoteplotní kotel	ano/ne	ano	ano	ano	ano	ano
Kotel typu B1	ano/ne	ne	ne	ne	ne	ne
Kogenerační ohřívač pro vytápění vnitřních prostorů	ano/ne	ne	ne	ne	ne	ne
Kombinovaný ohřívač	ano/ne	ne	ne	ano	ano	ano
Kontaktní údaje (Jméno a adresa výrobce nebo jeho zplnomocněného zástupce)		ARISTON THERMO S.p.A. Viale A. Merloni 45 60044 FABRIANO AN - ITALIA				
ErP OHŘEVU						
Jmenovitý tepelný výkon P_n	kW	12	18	22	28	31
Užitný výkon při jmenovitém tepelném výkonu a ve vysokoteplotním režimu P_4	kW	12.0	18.0	22.0	28.0	31.0
Užitný výkon při 30 % jmenovitého tepelného výkonu a v nízkoteplotním režimu (teplota zpátečky 30°C) P_1	kW	3.6	5.4	6.6	8.4	9.3
Sezonní energetická účinnost vytápění η_s	%	93	93	94	94	94
Tepelná účinnost při jmenovitém tepelném výkonu a ve vysokoteplotním režimu (60-80°C) η_4	%	88.4	88.7	87.9	88.6	88.0
Tepelná účinnost při 30 % jmenovitého tepelného výkonu a v nízkoteplotním režimu (teplota zpátečky 30°C) η_1	%	98.4	98.7	97.3	98.6	98.6
ErP UŽITKOVÉ VODY						
Deklarovaný zátěžový profil				XL	XL	XXL
Energetická účinnost ohřevu vody η_{wh}	%			86	85	86
Denní spotřeba elektrické energie Q_{elec}	kWh			0.220	0.220	0.230
Denní spotřeba paliva Q_{fuel}	kWh			22.340	22.770	28.460
SPOTŘEBA POMOCNÉ ELEKTRICKÉ ENERGIE						
Při plném zatížení el_{max}	kW	0,023	0,015	0,033	0,042	0,042
Při částečném zatížení el_{min}	kW	0,013	0,010	0,014	0,014	0,014
V pohotovostním režimu P_{SB}	kW	0,005	0,006	0,006	0,005	0,005
DALŠÍ POLOŽKY						
Tepelná ztráta v pohotovostním režimu P_{stby}	kW	0,040	0,040	0,040	0,0045	0,046
Spotřeba elektrické energie zapalovacího hořáku P_{ign}	kW	0.000	0.000	0.000	0.000	0.000
Poziom mocy akustycznej w pomieszczeniu L_{WA}	dB	48	50	51	54	51
Emise oxidů dusíku NOx	mg/kWh	32	31	36	33	35





Údaje ErP - EU 813/2013

Model: GENUS ONE		12	18	24	30	35
Model: GENUS ONE SYSTEM		12	18	24	30	35
Kondenzačný kotol	áno/nie	áno	áno	áno	áno	áno
Kotol pre nízke teploty	áno/nie	áno	áno	áno	áno	áno
Kotol B1	áno/nie	nie	nie	nie	nie	nie
Kogeneračný tepelný zdroj na vykurovanie priestoru	áno/nie	nie	nie	nie	nie	nie
Kombinovaný tepelný zdroj	áno/nie	nie	nie	áno	áno	áno
Kontaktné údaje	ARISTON THERMO S.p.A. Viale A. Merloni 45 60044 FABRIANO AN - ITALIA					
ErP VYKUROVACÍ						
Úžitkový výkon P_n	kW	12	18	22	28	31
Užitočný tepelný výkon pri menovitom tepelnom výkone a režime s vysokou teplotou P_4	kW	12.0	18.0	22.0	28.0	31.0
Užitočný tepelný výkon pri 30 % menovitého tepelného výkonu a režime s nízkou teplotou (teplotu vrácaného 30°C) P_1	kW	3.6	5.4	6.6	8.4	9.3
Sezónna energetická účinnosť vykurovania η_s	%	93	93	94	94	94
Užitočná účinnosť pri menovitom tepelnom výkone a režime s vysokou teplotou (60-80°C) η_4	%	88.4	88.7	87.9	88.6	88.0
Užitočná účinnosť pri 30 % menovitého tepelného výkonu a režime s nízkou teplotou 30°C) η_1	%	98.4	98.7	97.3	98.6	98.6
ErP OKRUH ÚŽITKOVEJ VODY						
Deklarovaný profil zaťaženia				XL	XL	XXL
Energetická účinnosť prípravy teplej vody η_{wh}	%			86	85	86
Denná spotreba elektrickej energie Q_{elec}	kWh			0.220	0.220	0.230
Denná spotreba paliva Q_{fuel}	kWh			22.340	22.770	28.460
SPOTREBA POMOCNEJ ELEKTRICKEJ ENERGIE						
Pri plnom zaťažení el_{max}	kW	0,023	0,015	0,033	0,042	0,042
Pri čiastočnom zaťažení el_{min}	kW	0,013	0,010	0,014	0,014	0,014
V pohotovostnom režime P_{SB}	kW	0,005	0,006	0,006	0,005	0,005
OSTATNÉ POLOŽKY						
Tepelná strata v pohotovostnom režime P_{stby}	kW	0,040	0,040	0,040	0,0045	0,046
Elektrický príkon zapaľovacieho horáka P_{iGN}	kW	0,000	0,000	0,000	0,000	0,000
Vnútorná hladina akustického výkonu L_{WA}	dB	48	50	51	54	51
Emisie oxidov dusíka NOx	mg/kWh	32	31	36	33	35

INFORMAČNÍ LIST VÝROBKU - EU 811/2013					
Značka					
Model/y: (informace k určení modelu/ů, na který/é se informace vztahují)			GENUS ONE		
			24	30	35
Deklarovaný zátěžový profil I TUV			XL	XL	XXL
Třída sezonní energetické účinnosti vytápění					
Třída energetické účinnosti ohřevu vody					
Jmenovitý tepelný výkon	P_n	kW	22	28	31
Roční spotřeba energie	Q_{HE}	GJ	38	48	54
Roční spotřeba elektrické energie	AEC	kWh	49	49	50
Roční spotřeba paliva	AFC	GJ	18	18	23
Sezonní energetická účinnost vytápění	η_s	%	94	94	94
Energetická účinnost ohřevu vody	η_{WH}	%	86	85	86
Hladina akustického výkonu ve vnitřním prostoru	L_{WA}	dB	51	54	51

INFORMAČNÍ LIST VÝROBKU - EU 811/2013							
Značka							
Model/y: (informace k určení modelu/ů, na který/é se informace vztahují)			GENUS ONE SYSTEM				
			12	18	24	30	35
Třída sezonní energetické účinnosti vytápění							
Jmenovitý tepelný výkon	P_n	kW	12	18	22	28	31
Roční spotřeba energie	Q_{HE}	GJ	23	32	38	48	54
Sezonní energetická účinnost vytápění	η_s	%	93	93	94	94	94
Hladina akustického výkonu ve vnitřním prostoru	L_{WA}	dB	48	50	51	54	51

INFORMAČNÝ LIST - EU 811/2013					
Ochranná známka					
Model:			GENUS ONE		
			24	30	35
Deklarovaný profil zataženia			XL	XL	XXL
Triedy sezónnej energetickej účinnosti vykurovania priestoru					
Triedy energetickej účinnosti ohrevu vody					
Úžitkový výkon	P_n	kW	22	28	31
Ročná spotreba energie	Q_{HE}	GJ	38	48	54
Ročná spotreba elektrickej energie	AEC	kWh	49	49	50
Ročná spotreba paliva	AFC	GJ	18	18	23
Sezónna energetická účinnosť vykurovania	η_s	%	94	94	94
Energetická účinnosť prípravy teplej vody	η_{WH}	%	86	85	86
Vnútoraná hladina akustického výkonu	L_{WA}	dB	51	54	51

INFORMAČNÝ LIST - EU 811/2013							
Ochranná známka							
Model:			GENUS ONE SYSTEM				
			12	18	24	30	35
Triedy sezónnej energetickej účinnosti vykurovania priestoru							
Úžitkový výkon	P_n	kW	12	18	22	28	31
Ročná spotreba energie	Q_{HE}	GJ	23	32	38	48	54
Sezónna energetická účinnosť vykurovania	η_s	%	93	93	94	94	94
Vnútoraná hladina akustického výkonu	L_{WA}	dB	48	50	51	54	51

ENERG Y IJA
енергия · ενεργεια IE IA

I 1 II 2

3 A

4 A

5

6 A+

7

2015 811/2013

Pokyny pro vyplnění provedení energetického štítku souprav sestávajících z ohřívače pro vytápění vnitřních prostorů (or kombinovaného ohřívače), regulátoru teploty a solárního zařízení.

- název nebo ochranná známka dodavatele;
- identifikační značka modelu používaná dodavatelem;
- třída sezonní energetické účinnosti vytápění ohřívače pro vytápění vnitřních prostor, vyplnit;
- třídy sezonní energetické účinnosti vytápění kombinovaného ohřívače a energetické účinnosti ohřevu vody, vyplnit;
- informace, zda do soupravy sestávající z kombinovaného ohřívače, regulátoru teploty a solárního zařízení může být začleněn solární kolektor, zásobník teplé vody, regulátor teploty a/nebo přídatný ohřívač;
- třída sezonní energetické účinnosti vytápění vnitřních prostorů soupravy sestávající z ohřívače pro vytápění vnitřních prostorů, regulátoru teploty a solárního zařízení, stanovená v souladu s bodem 1 následující strany.
Hrot šipky udávající třídu sezonní energetické účinnosti vytápění soupravy sestávající z ohřívače pro vytápění vnitřních prostorů, regulátoru teploty a solárního zařízení je umístěn ve stejné výšce jako hrot šipky příslušné třídy energetické účinnosti;
- třída sezonní energetické účinnosti vytápění soupravy sestávající z kombinovaného ohřívače, regulátoru teploty a solárního zařízení stanovená, stanovená v souladu s bodem 5 následující strany.
Hrot šipky udávající třídu sezonní energetické účinnosti vytápění soupravy sestávající z kombinovaného ohřívače, regulátoru teploty a solárního zařízení je umístěn ve stejné výšce jako hrot šipky příslušné třídy energetické účinnosti.

ENERG Y IJA
енергия · ενεργεια IE IA

I 1 II 2

3 A

4 A

5

6 A+

7 A++

2015 811/2013

Pokyny pre vyplnenie informačný list zostáv zložených z tepelného zdroja na vykurovanie priestoru (alebo kombinovaného tepelného zdroja), regulátora teploty a solárneho zariadenia.

Na štítku sa uvádzajú tieto informácie:

- meno alebo ochranná známka predajcu a/alebo dodávateľa;
- predajcov a/alebo dodávateľov identifikačný kód modelu;
- trieda sezónnej energetickej účinnosti vykurovania priestoru v prípade tepelného zdroja na vykurovanie priestoru už písali.
- triedy sezónnej energetickej účinnosti vykurovania priestoru a ohrevu vody v prípade kombinovaného tepelného zdroja už písali.
- vedenie informácie, či do zostavy zloženej z tepelného zdroja na vykurovanie priestoru, regulátora teploty a solárneho zariadenia možno zahrnúť aj solárny kolektor, zásobník teplej vody, regulátor teploty a/alebo dodatočný tepelný zdroj na vykurovanie priestoru;
- trieda sezónnej energetickej účinnosti vykurovania priestoru v prípade zostavy zloženej z tepelného zdroja na vykurovanie priestoru, regulátora teploty a solárneho zariadenia, stanovené, ako je uvedené na obrázku 1 na nasledujúcich stránkach. Špička šipky, ktorá obsahuje triedu sezónnej energetickej účinnosti vykurovania priestoru v prípade zostavy zloženej z tepelného zdroja na vykurovanie priestoru, regulátora teploty a solárneho zariadenia, sa umiestňuje do rovnakej výšky, v akej je špička šipky príslušnej triedy energetickej účinnosti.
- trieda energetickej účinnosti ohrevu vody v prípade zostavy zloženej z kombinovaného tepelného zdroja, regulátora teploty a solárneho zariadenia, stanovené, ako je uvedené na obrázku 5 na nasledujúcich stránkach.
Špička šipky, ktorá obsahuje triedu energetickej účinnosti ohrevu vody v prípade zostavy zloženej z kombinovaného tepelného zdroja, regulátora teploty a solárneho zariadenia, sa umiestňuje do rovnakej výšky, v akej je špička šipky príslušnej triedy energetickej účinnosti.

SOUPRAVY SESTÁVAJÍCÍ Z KOMBINOVANÉHO OHŘÍVAČE, REGULÁTORU TEPLoty A SOLÁRNÍHO ZAŘÍZENÍ

Informační list soupravy sestávající z kombinovaného ohříváče, regulátoru teploty, solárního zařízení a zařízení pro pasivní využití odpadního tepla musí obsahovat prvky uvedené pod písmeny a) a b):

a) prvky uvedené na obrázcích 1 nezbytné k určení hodnoty sezonní energetické účinnosti vytápění soupravy sestávající z kombinovaného ohříváče, regulátoru teploty a solárního zařízení, včetně těchto informací:

- I: hodnotu sezonní energetické účinnosti vytápění preferovaného kombinovaného ohříváče, vyjádřenou v %;
- II: faktor pro porovnání tepelného výkonu preferovaného ohříváče a přídavných ohříváčů soupravy, (pohled NAŘÍZENÍ KOMISE V PŘENESENÉ PRÁVOMOCI (EU) N. 811/2013 - příloha IV - 6.a);
- III: hodnotu matematického výrazu: $294/(11 \cdot Prated)$, přičemž Prated se vztahuje k preferovanému kombinovanému ohříváči;
- IV: hodnotu matematického výrazu $115/(11 \cdot Prated)$, přičemž Prated se vztahuje k preferovanému kombinovanému ohříváči;

u preferovaných kombinovaných ohříváčů s tepelným čerpadlem navíc:

- V: hodnotu rozdílu sezonních energetických účinností vytápění za průměrných a chladnějších klimatických podmínek, vyjádřenou v %;
- VI: hodnotu rozdílu sezonních energetických účinností vytápění za teplejších a průměrných klimatických podmínek, vyjádřenou v %;

b) prvky uvedené na obrázku 5 nezbytné k určení hodnoty energetické účinnosti ohřevu vody soupravy sestávající z kombinovaného ohříváče, regulátoru teploty a solárního zařízení, přičemž musí být uvedeny tyto informace:

- I: hodnota energetické účinnosti ohřevu vody kombinovaného ohříváče, vyjádřená v %;
- II: hodnota matematického výrazu $(220 \cdot Q_{ref})/Q_{nonsol}$ pro deklarovaný zátěžový profil M, L, XL nebo XXL kombinovaného ohříváče, přičemž hodnota referenční energie Q_{ref} je převzata z přílohy VII - tabulky 15 - NAŘÍZENÍ KOMISE V PŘENESENÉ PRÁVOMOCI (EU) N. 811/2013, hodnota ročního nesolárního tepelného přínosu Q_{nonsol} z informačního listu solárního zařízení;
- III: hodnotu matematického výrazu $(Q_{aux} \cdot 2,5)/(220 \cdot Q_{ref})$, pro deklarovaný zátěžový profil M, L, XL nebo XXL vyjádřenou v %, přičemž hodnota roční spotřeby pomocné elektrické energie Q_{aux} je převzata z informačního listu solárního zařízení a hodnota referenční energie Q_{ref} z přílohy VII - tabulky 15 - NAŘÍZENÍ KOMISE V PŘENESENÉ PRÁVOMOCI (EU) N. 811/2013.

ZOSTAVY ZLOŽENÉ Z KOMBINOVANÉHO TEPELNÉHO ZDROJA, REGULÁTORA TEPLoty A SOLÁRNEHO ZARIADENIA

Informačný list zostáv zložených z kombinovaného tepelného zdroja, regulátora teploty a solárneho zariadenia obsahuje prvky ustanovené v písmenách a) a b):

a) prvky stanovené v obrázku 1 na vyhodnotenie sezónnej energetickej účinnosti vykurovania priestoru zostavy zlozenej z kombinovaného tepelného zdroja, regulátora teploty a solárneho zariadenia vrátane týchto informácií:

- I: hodnota sezónnej energetickej účinnosti vykurovania priestoru uprednostňovaného kombinovaného tepelného zdroja vyjadrená v %,
- II: súčiniteľ na váženie tepelného výkonu uprednostňovaného tepelného zdroja a dodatočných tepelných zdrojov zostavy (vidieť DELEGOVANÉ NARIADENIE KOMISIE (EÚ) č. 811/2013 - Priloga IV - 6.a);
- III: hodnota matematického výrazu: $294/(11 \cdot Prated)$, kde Prated súvisí s uprednostňovaným kombinovaným tepelným zdrojom,
- IV: hodnota matematického výrazu $115/(11 \cdot Prated)$, kde Prated súvisí s uprednostňovaným kombinovaným tepelným zdrojom;

v prípade uprednostňovaných kombinovaných tepelných zdrojov – tepelných čerpadiel sa ďalej uvádza:

- V: hodnota rozdielu sezónnych energetických účinností vykurovania priestoru za priemerných a chladnejších podmienok, vyjadrená v %,
- VI: hodnota rozdielu sezónnych energetických účinností vykurovania priestoru za teplejších a priemerných podmienok, vyjadrená v %;

b) prvky stanovené v obrázku 5 na vyhodnotenie energetickej účinnosti ohřevu vody zostavy zlozenej z kombinovaného tepelného zdroja, regulátora teploty a solárneho zariadenia, pričom sa uvádzajú tieto informácie:

- I: hodnota energetickej účinnosti ohřevu vody uprednostňovaného kombinovaného tepelného zdroja vyjadrená v %,
- II: hodnota matematického výrazu $(220 \cdot Q_{ref})/Q_{nonsol}$, kde Q_{ref} opredeljen v príloha VII - Tabuľka 15 z DELEGOVANÉ NARIADENIE KOMISIE (EÚ) č. 811/2013, a Q_{nonsol} z informačného listu solárneho zariadenia za deklarovaný zátěžový profil kombinovaného tepelného zdroja M, L, XL alebo XXL;
- III: hodnota matematického výrazu $(Q_{aux} \cdot 2,5)/(220 \cdot Q_{ref})$, vyjadrená v %, kde Q_{aux} sa preberá z informačného listu solárneho zariadenia a Q_{ref} v príloha VII - Tabuľka 15 z DELEGOVANÉ NARIADENIE KOMISIE (EÚ) č. 811/2013 za deklarovaný zátěžový profil M, L, XL alebo XXL.

Obrázek 1

Obrázok 1

Sezonní energetická účinnost vytápění kotle
 Sezónna energetická účinnosť vykurovania priestoru v prípade kotla 1' %

Regulátor teploty - termostat
Z informačného listu regulátor teploty
 Regulátor teploty
Z informačného listu regulátora teploty

Třída - Trieda
 I = 1%, II = 2%, III = 1,5%, IV = 2%,
 V = 3%, VI = 4 %, VII = 3,5%, VIII = 5%

+ % 2

Přídavný kotel
Z informačného listu kotla
 Dodatočný kotel
Z informačného listu kotla

Sezonní energetická účinnost vytápění (v %)
 Sezónna energetická účinnosť vykurovania priestoru (v %)

(- '1') x 0,1 = % 3

Príspevek solárneho zariadení - *Z informačného listu solárneho zariadení*
 Solárny príspevok - *Z informačného listu solárneho zariadenia*

Plocha kolektoru (v m²)
 Veľkosť kolektora (v m²)

Objem zásobníku (v m³)
 Objem nádrže (v m³)

Účinnost kolektoru (v %)
 Účinnost kolektora (v %)

Klasifikace zásobníku
 Hodnotenie nádrže
 A* = 0,95, A = 0,91,
 B = 0,86, C = 0,83, D-G = 0,81

('III' x + 'IV' x) x 0,9 x (/100) x = % 4

Přídavné tepelné čerpadlo
Z inf. listu tepelného čerpadla
 Dodatočné tepelné čerpadlo
Z informačného listu tepelného čerpadla

Sezonní energetická účinnost vytápění (v %)
 Sezónna energetická účinnosť vykurovania priestoru (v %)

(- 'I') x 'II' = % 5

Solární přínos A Přídavné tepelné čerpadlo
 Solárny príspevok PLUS dodatočné tepelné čerpadlo
 Zvolte nižší hodnotu
 Vyberte menšiu hodnotu

0,5 x OR/ALEBO 0,5 x = % 6

Sezonní energetická účinnost vytápění soupravy
 Sezónna energetická účinnosť vykurovania priestoru v prípade zostavy 7 %

Třída sezonní energetické účinnosti vytápění soupravy
 Trieda sezónnej energetickej účinnosti vykurovania priestoru v prípade zostavy

G	F	E	D	C	B	A	A⁺	A⁺⁺	A⁺⁺⁺										
< 30%		≥ 30%		≥ 34%		≥ 36%		≥ 75%		≥ 82%		≥ 90%		≥ 98%		≥ 125%		≥ 150%	

Kotel a přídavné tepelné čerpadlo instalované s nízkoteplotními topnými tělesy při 35°C?
Z informačného listu tepelného čerpadla.
 Kotel a dodatočné tepelné čerpadlo inštalované s nízkoteplotnými vycurovacími telesami pri 35°C?
Z informačného listu tepelného čerpadla

 + (50 x 'II') = % 7

Energetická účinnost soupravy výrobků uvedená v tomto informačním listu nemusí odpovídat její skutečné energetické účinnosti poté, co je souprava instalována v budově, protože tuto účinnost ovlivňují také další faktory, jako jsou tepelné ztráty přenosové soustavy a dimenzování výrobků v souvislosti s velikostí a vlastnostmi budovy.

Energetická účinnost zostavy výrobkov uvedenej e tomto informačnom liste nemusí zodpovedať jej skutočnej energetickej účinnosti po inštalovení v budove, pretože túto účinnosť ovplyvňujú ďalšie faktory, ako je napr. tepelná strata v distribučnom systéme a dimenzovanie výrobkov so zreteľom na rozmery a povahové vlastnosti budovy.

Obrázek 5

Obrázok 5

Energetická účinnost ohřevu vody kombinovaného ořivače
 Energetická účinnost ohřevu vody v případě kombinovaného tepelného zdroja

¹
 %

Deklarovaný zátěžový profil:
 Deklarovaný profil zatažení:

Solární přínos - Z informačního listu solárního zařízení
 Solárny príspevok - Z informačného listu solárneho zariadenia

Pomocná el. energie
 Pomocná energia

$(1,1 \times 'I' - 10\%) \times 'II' - 'III' - 'I' = +$ ² %

Energetická účinnost hořevu vody soupravy za průměrných klimatických podmínek
 Energetická účinnost ohřevu vody v případě zostavy pri priemerných klimatických podmienkach

³
 %

Třída sezonní energetické účinnosti ohřevu vody soupravy za průměrných klimatických podmínek
 Trieda energetickej účinnosti ohřevu vody v prípade zostavy pri priemerných klimatických podmienkach

	<input type="checkbox"/>	<input type="checkbox"/>	<input type="checkbox"/>	<input type="checkbox"/>	<input type="checkbox"/>	<input type="checkbox"/>	<input type="checkbox"/>	<input type="checkbox"/>	<input type="checkbox"/>	
	G	F	E	D	C	B	A	A⁺	A⁺⁺	A⁺⁺⁺
<input type="checkbox"/> M	< 27 %	≥ 27 %	≥ 30 %	≥ 33 %	≥ 36 %	≥ 39 %	≥ 65 %	≥ 100 %	≥ 130 %	≥ 163 %
<input type="checkbox"/> L	< 27 %	≥ 27 %	≥ 30 %	≥ 34 %	≥ 37 %	≥ 50 %	≥ 75 %	≥ 115 %	≥ 150 %	≥ 188 %
<input type="checkbox"/> XL	< 27 %	≥ 27 %	≥ 30 %	≥ 35 %	≥ 38 %	≥ 55 %	≥ 80 %	≥ 125 %	≥ 160 %	≥ 200 %
<input type="checkbox"/> XXL	< 28 %	≥ 28 %	≥ 32 %	≥ 36 %	≥ 40 %	≥ 60 %	≥ 85 %	≥ 131 %	≥ 170 %	≥ 213 %

Energ. účinnost ohřevu vody soupravy za chladn. a tepl. klim. podm.
 Energetická účinnost ohřevu vody pri chladnejších a teplejších klimatických podmienkach

chlodny: ³ - 0,2 x ² = %
 Chladnější:

cieply: ³ + 0,4 x ² = %
 Teplejší:

Energetická účinnost soupravy výrobků uvedená v tomto informačním listu nemusí odpovídat její skutečné energetické účinnosti poté, co je souprava instalována v budově, protože tuto účinnost ovlivňují také další faktory, jako jsou tepelné ztráty přenosové soustavy a dimenzování výrobků v souvislosti s velikostí a vlastnostmi budovy.

Energetická účinnost zostavy výrobkov uvedenej e tomto informačnom liste nemusí zodpovedať jej skutočnej energetickej účinnosti po inštalovaní v budove, pretože túto účinnosť ovplyvňujú ďalšie faktory, ako je napr. tepelná strata v distribučnom systéme a dimenzovanie výrobkov so zreteľom na rozmery a povahové vlastnosti budovy.



ITALIAN DESIGN

Ariston Thermo CZ, s.r.o.

Poděbradská 88/55

198 00 Praha 9 (Czech Republic)

Tel.: 222 713 455

ariston.com/cz

Ariston Thermo SpA

Viale A. Merloni, 45 - 60044 Fabriano (AN)

ariston.com

420010821900